



DREWNIANE
DRZWI
w e w n ę t r z n e

Agmar 

k a t a l o g 2 0 2 1
EDYCJA II

Agmar 

DRZWI
WEWNĘTRZNE



SPIS TREŚCI

AGIS	24
ALBA	11
CIVIS	40
ELARA	22
HELIKE	12

JOKASTA	16
KANAM	32
KAPAS	28
KORA	30

LEDA	14
LUNA	20
MALOS	37
MUNNAR	34

PRIMA	26
SENSO	18
SODALIS	38
SOLIS	42



Drzwi wewnętrzne chronią naszą prywatność, a także pomagają stworzyć własny kąt dla każdego z domowników.

Wyczaruj zupełnie nowy styl dla swojego domu.

Nasze drzwi wewnętrzne to świetny sposób na idealne dopełnienie każdego wnętrza. Spełniamy oczekiwania Klienta, oferując wyroby w szerokiej palecie kolorów i wzorów. Dzięki temu zakupione drzwi staną się integralną częścią Państwa domu.

Agmar

producent drzwi drewnianych
zewnętrznych i wewnętrznych



FUNKCJONALNOŚĆ
BEZPIECZEŃSTWO
WYSOKA JAKOŚĆ





W ZGODZIE Z NATURĄ

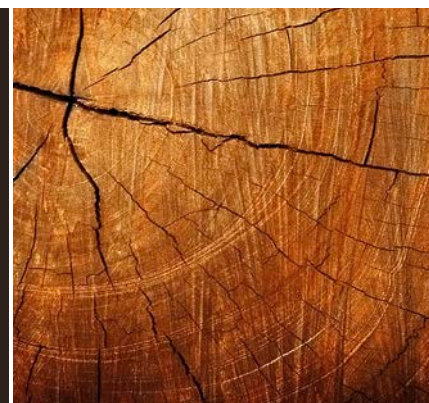

Produkcję stolarki otworowej rozpoczęliśmy w roku 1998. Firma Agmar na przestrzeni lat stała się jednym z wiodących producentów drzwi drewnianych w kraju. Po przystąpieniu Polski do Unii Europejskiej rozpoczęliśmy sprzedaż wyrobów do państw członkowskich. Oferujemy Państwu wyroby eleganckie, funkcjonalne i trwałe, w szerokiej palecie kolorów i wzorów.

Drewno już od pierwszego etapu obrabiane jest w naszym tartaku, suszarni, a następnie zakładzie produkcyjnym. Podczas całego procesu produkcji, dbamy o środowisko naturalne stosując odpowiednie materiały, a także zasilamy suszarnię za pomocą energii odnawialnej, przy wykorzystaniu farmy wiatrowej.

Do malowania naszych drzwi stosujemy wyłącznie farby ekologiczne.

Staranność i dokładność doświadczonych pracowników, w połączeniu z nowoczesnym parkiem maszynowym oraz komponentami renomowanych firm powoduje, że firma Agmar produkuje wysokiej jakości drzwi zewnętrzne i wewnętrzne. Dowodem jest posiadany przez nas certyfikat CE.

Przystępna cena powoduje, że nasza oferta jest zdecydowanie konkurencyjna, przy jednoczesnym zachowaniu wysokich parametrów użytkowych.

Różnorodne wzornictwo przedstawione w katalogu prezentuje jedynie najczęściej produkowane modele drzwi. Jesteśmy otwarci na Państwa propozycje, realizujemy również projekty indywidualne.

23 LATA
doświadczenia

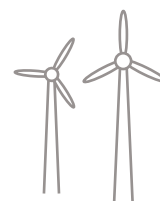

dbamy o środowisko



zapewniamy wysoką jakość



konkurencyjna oferta



realizujemy projekty
indywidualne

Konstrukcja drzwi wewnętrznych RAMOWO-PŁYGINOWYCH przylgowych RAMOWO-PŁYGINOWYCH bezprzylgowych

grubość
skrzydła

40 mm

WYPOSAŻENIE STANDARD DLA DRZWI PRZYLGOWYCH

- Skrzydło o grubości 40 mm
- Ościeżnica stała 105 mm x 60 mm
- Uszczelka na obwodzie ościeżnicy
- Szyba klejona bezpieczna mleczna/przeźroczysta
- Jeden zamek (klucz, wkładka, wc)
- Dwa zawiasy regulowane w trzech płaszczyznach
- Nakładki na zawiasy

WYPOSAŻENIE STANDARD DLA DRZWI BEZPRZYLGOWYCH

- Skrzydło o grubości 40 mm
- Ościeżnica stała 105 mm x 45 mm
- Uszczelka na obwodzie ościeżnicy
- Szyba klejona bezpieczna mleczna/przeźroczysta
- Jeden zamek magnetyczny (klucz, wkładka, wc)
- Dwa chowane zawiasy

WYKOŃCZENIE

Lakierowanie system czteropowłokowy przy użyciu metody hydrodynamicznej farbami transparentnymi w 12 kolorach lub kolorami z palety RAL.

SZKLENIE

Szyba klejona bezpieczna mleczna/przeźroczysta.

WYMIARY

Drzwi dostępne są w wymiarach niestandardowych bez dopłat za nietypowy wymiar. Dopłata obejmuje wyłącznie drzwi: wyższe niż 210 cm i szersze niż 92 cm.

WYMIARY WKŁADKI

30/35

Drzwi wewnętrzne

CENNIK DOPŁAT

1.	Drzwi przekraczające wymiary szerokość 92 cm oraz wysokość 210 cm, bez dostawki bocznej lub górnej	dopłata 1% za każdy centymetr wartości drzwi
2.	Drzwi wewnętrzne przylgowe – ościeżnice regulowane + opaski 6 cm obustronnie, krycie 5 cm	
	Sosna 105 mm do 145 mm	350 zł
	Sosna 150 mm do 195 mm	430 zł
	Sosna 200 mm do 245 mm	510 zł
	Sosna 250 mm do 295 mm	590 zł
	Sosna 300 mm do 345 mm	670 zł
	Sosna 350 mm do 400 mm	750 zł
	Dąb 105 mm do 145 mm	400 zł
	Dąb 150 mm do 195 mm	480 zł
	Dąb 200 mm do 245 mm	560 zł
	Dąb 250 mm do 295 mm	640 zł
	Dąb 300 mm do 345 mm	720 zł
	Dąb 350 mm do 400 mm	800 zł
3.	Komplet opasek 6 cm na jedną stronę	sosna 100 zł / dąb 120 zł
4.	Komplet ćwierćwałków na jedną stronę	70 zł
5.	Drzwi wewnętrzne bezprzylgowe – ościeżnice regulowane + opaski 8 cm obustronnie, krycie 4,5 cm	
	Sosna 105 mm do 145 mm	400 zł
	Sosna 150 mm do 195 mm	480 zł
	Sosna 200 mm do 245 mm	560 zł
	Sosna 250 mm do 295 mm	640 zł
	Sosna 300 mm do 345 mm	720 zł
	Sosna 350 mm do 400 mm	800 zł
	Dąb 105 mm do 145 mm	450 zł
	Dąb 150 mm do 195 mm	530 zł
	Dąb 200 mm do 245 mm	610 zł
	Dąb 250 mm do 295 mm	690 zł
	Dąb 300 mm do 345 mm	770 zł
	Dąb 350 mm do 400 mm	850 zł
6.	Komplet opasek 8 cm na jedną stronę	sosna 120 zł / dąb 140 zł
7.	Komplet ćwierćwałków na jedną stronę	100 zł
	Zakresy ościeżnic podane powyżej służą tylko do wyceny, przy zamówieniu podajemy minimalną szerokość muru	
8.	Felc dębowy	dopłata 10%
9.	Dostawka stała w ościeżnicy przy szerokości drzwi do 140 cm	dopłata 50% wartości drzwi
10.	Drzwi przesuwne - wycena indywidualna	
11.	Dostawka otwierana lub imitacja skrzydła przy szerokości drzwi do 140 cm	dopłata 60% wartości drzwi
12.	Dostawki boczne przy szerokości drzwi powyżej 140 cm	dopłata 1% za każdy centymetr wartości dostawki
13.	Dostawka górna do wysokości drzwi 240 cm i szerokości 92 cm	400 zł
14.	Dostawka górna do wysokości drzwi 240 cm i szerokości 140 cm	500 zł
15.	Dostawka górna przy szerokości drzwi powyżej 140 cm i wysokości powyżej 240 cm	dopłata 1% za każdy centymetr wartości dostawki
16.	Otwory wentylacyjne (3 sztuki)	45 zł
17.	Tuleje wentylacyjne (3 sztuki)	60 zł
18.	Podcięcie wentylacyjne 1 cm	50 zł
19.	Próg drewniany 2 cm	60 zł
20.	Ościeżnica	sosna 300 zł / dąb 350 zł
21.	Tunel	cena ościeżnicy + dopłata za zakres regulacji
22.	Wkładka	80 zł

Konstrukcja drzwi wewnętrznych RAMOWO-PŁYCYNOWYCH przylgowych RAMOWO-PŁYCYNOWYCH bezprzylgowych

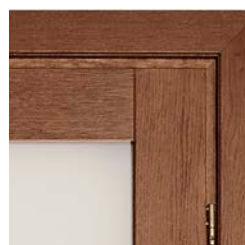
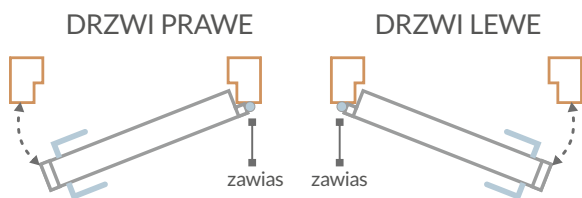
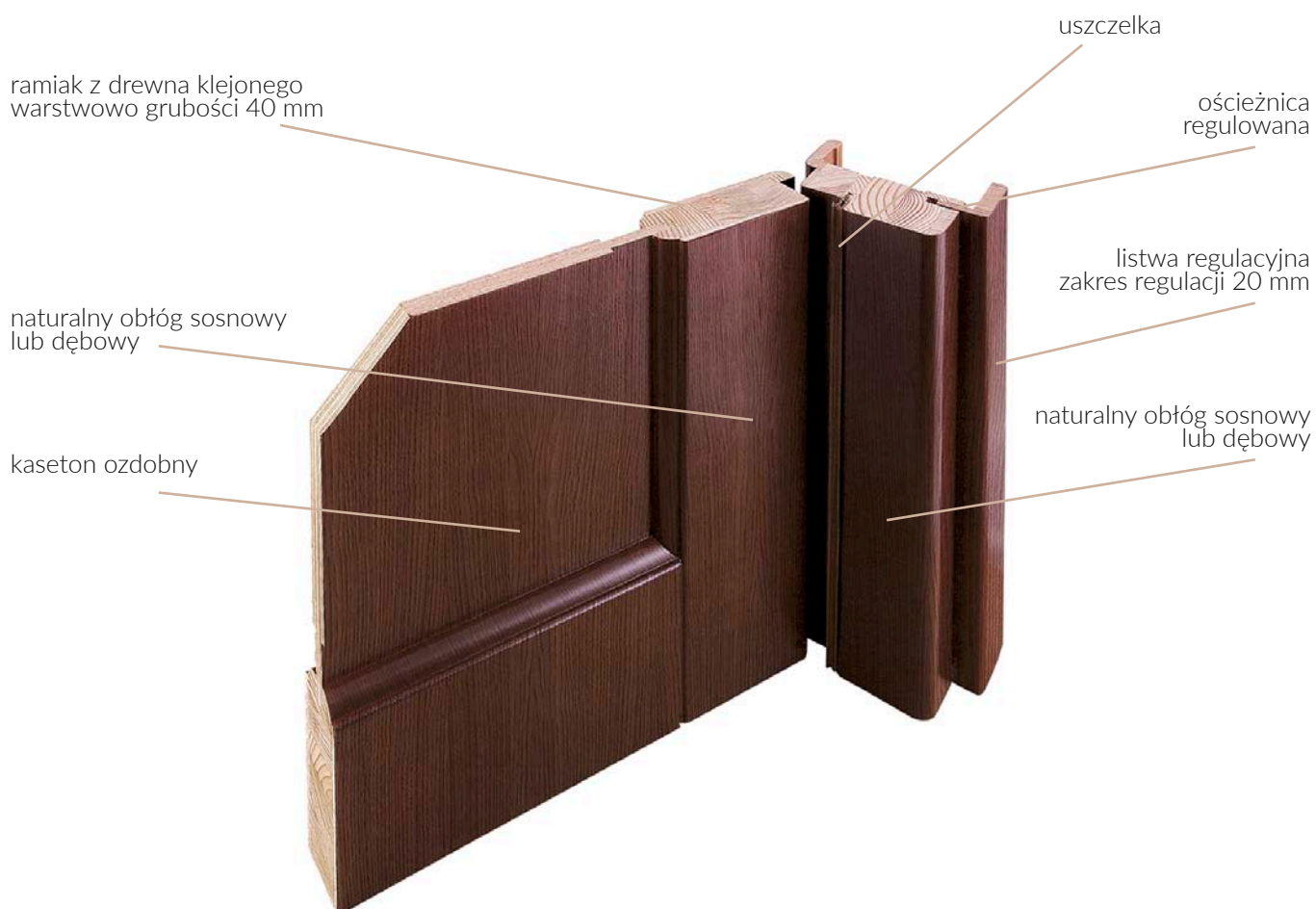

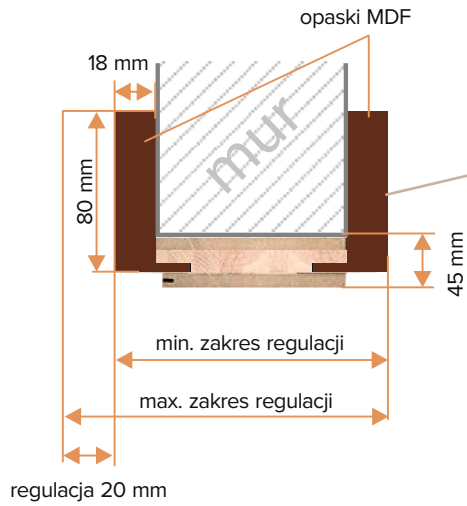

OŚCIEŻNICA REGULOWANA

Do drzwi bezprzylgowych stosujemy wyłącznie klamki na szyldzie dzielonym.



Zamek magnetyczny



Zawiasy chowane



drzwi wewnętrzne KOLEKCJA KLASYCZNA

Drzwi z wykończeniem prostym. Idealnie nadają się do nowoczesnych oraz klasycznych wnętrz.
Szyby klejone bezpieczne mleczne lub przezroczyste.

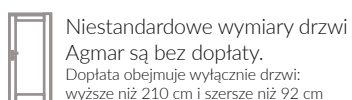
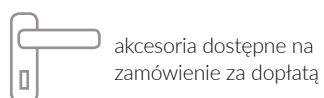

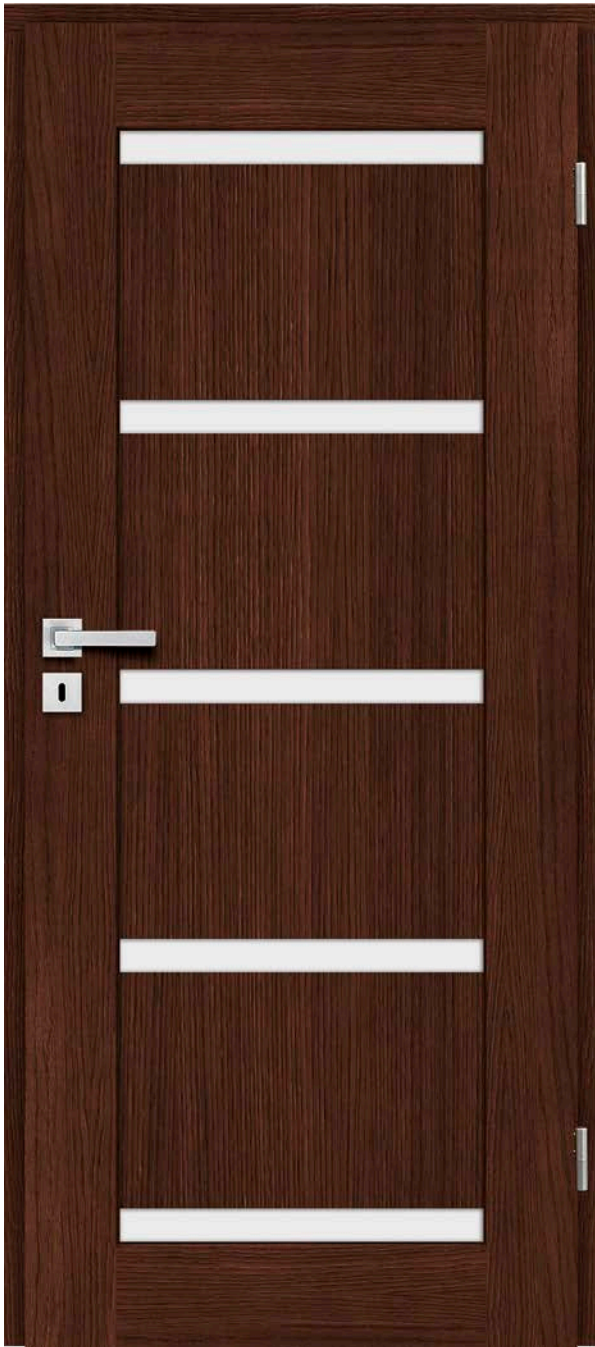

ALBA

SOSNA

przylgowe 40	1900 zł
bezprzylgowe 40	2100 zł

DĄB

przylgowe 40	2100 zł
bezprzylgowe 40	2300 zł

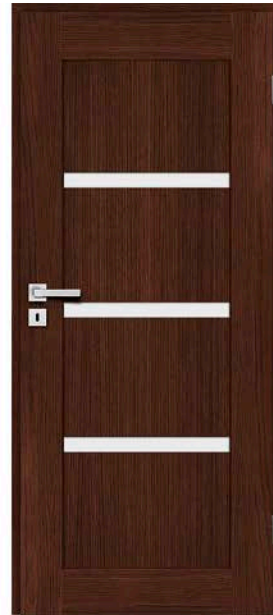

ALBA I



ALBA II

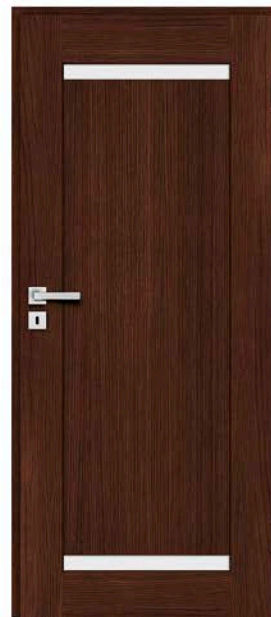

ALBA III



ALBA IV

Podane kwoty są cenami netto – nie zawierają podatku VAT.



wykończenie
proste



Możliwość zamiany
płyciny na pakiet
szybowy i odwrotnie.

SOSNA

przylgowe 40	1900 zł
bezprzylgowe 40	2100 zł

DĄB

przylgowe 40	2100 zł
bezprzylgowe 40	2300 zł

HELIKE I

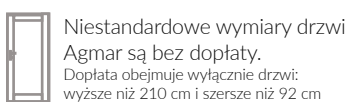
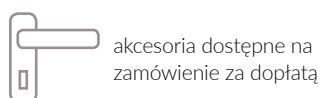



HELIXE



HELIXE II



HELIXE III



HELIXE IV

Podane kwoty są cenami netto – nie zawierają podatku VAT.



wykończenie
proste



LEDA IV

SOSNA

przylgowe 40	1900 zł
bezprzylgowe 40	2100 zł

DĄB

przylgowe 40	2100 zł
bezprzylgowe 40	2300 zł

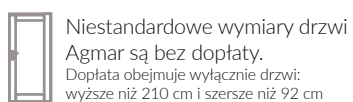
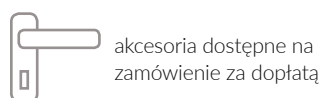



LED A III



LED A II



LED A I



LED A

Podane kwoty są cenami netto – nie zawierają podatku VAT.



wykończenie
proste



JOKASTA

SOSNA

przylgowe 40	1900 zł
bezprzylgowe 40	2100 zł

DĄB

przylgowe 40	2100 zł
bezprzylgowe 40	2300 zł

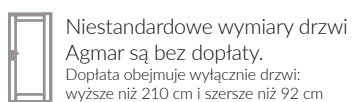
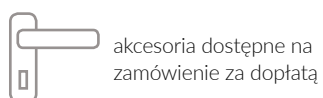



JOKASTA II



JOKASTA I



JOKASTA III



JOKASTA IV

Podane kwoty są cenami netto – nie zawierają podatku VAT.



wykończenie
proste



SENSO II

SOSNA

przylgowe 40	1900 zł
bezprzylgowe 40	2100 zł

DĄB

przylgowe 40	2100 zł
bezprzylgowe 40	2300 zł

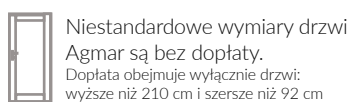
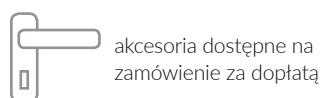

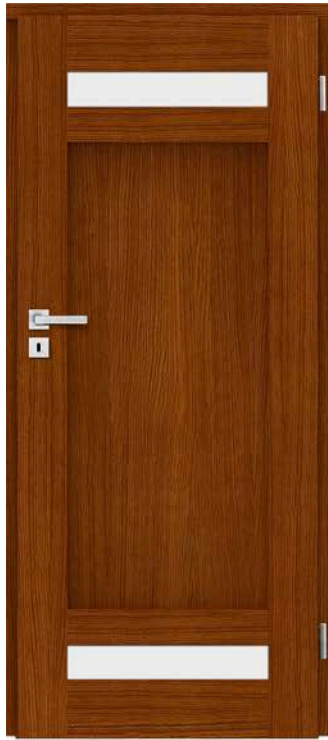

SENSO III



SENSO I



SENSO IV

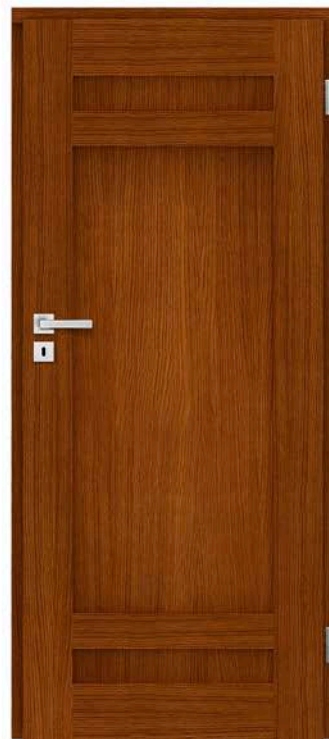

SENSO

Podane kwoty są cenami netto – nie zawierają podatku VAT.



wykończenie
proste



LUNA I

SOSNA

przyłgowe 40	1900 zł
bezprzyłgowe 40	2100 zł

DĄB

przyłgowe 40	2100 zł
bezprzyłgowe 40	2300 zł

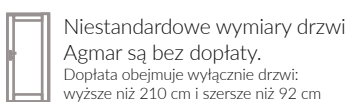
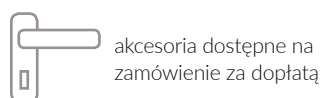

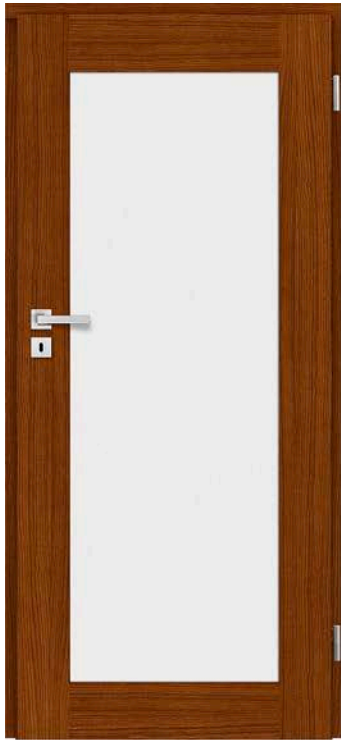

LUNA IV



LUNA III



LUNA II

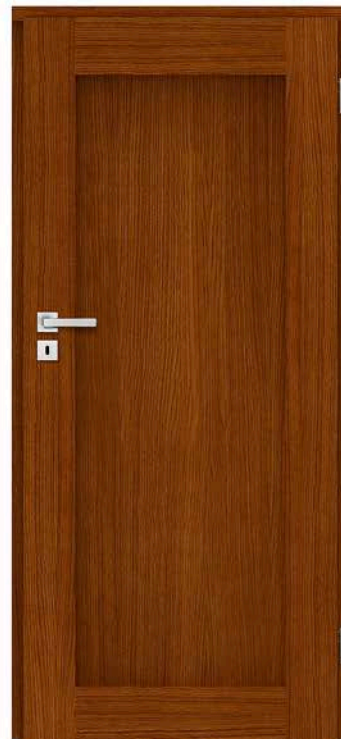

LUNA

Podane kwoty są cenami netto – nie zawierają podatku VAT.



wykończenie
proste



ELARA III

SOSNA

przylgowe 40	1900 zł
bezprzylgowe 40	2100 zł

DĄB

przylgowe 40	2100 zł
bezprzylgowe 40	2300 zł

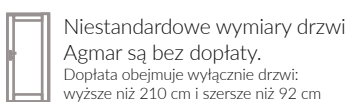
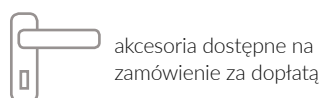

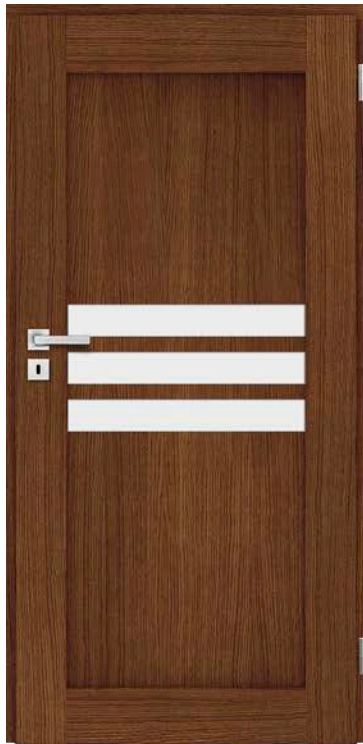

ELARA IV



ELARA II



ELARA I



ELARA

Podane kwoty są cenami netto – nie zawierają podatku VAT.



wykończenie
proste



AGIS I

SOSNA

przylgowe 40	1900 zł
beprzylgowe 40	2100 zł

DĄB

przylgowe 40	2100 zł
beprzylgowe 40	2300 zł

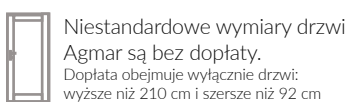
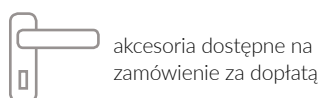



AGIS II



AGIS V

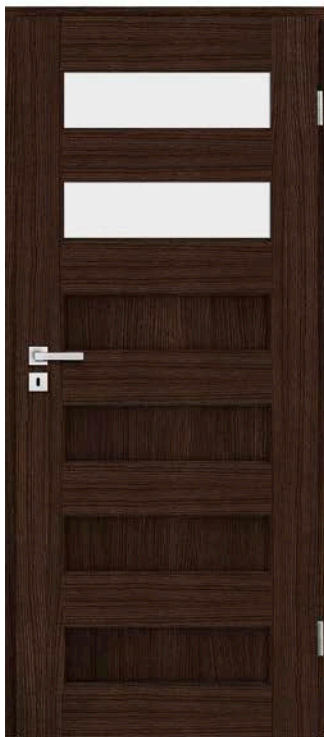

AGIS III



AGIS IV

Podane kwoty są cenami netto – nie zawierają podatku VAT.



wykończenie
proste



PRIMA

SOSNA

przylgowe 40	1900 zł
bezprzylgowe 40	2100 zł

DĄB

przylgowe 40	2100 zł
bezprzylgowe 40	2300 zł

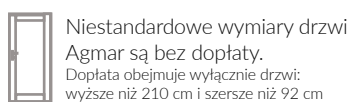
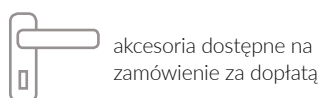



PRIMA I



PRIMA II



PRIMA III



PRIMA IV

Podane kwoty są cenami netto – nie zawierają podatku VAT.



wykończenie
proste



KAPAS

SOSNA

przylgowe 40	1900 zł
bezprzylgowe 40	2100 zł

DĄB

przylgowe 40	2100 zł
bezprzylgowe 40	2300 zł

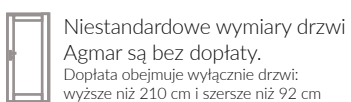
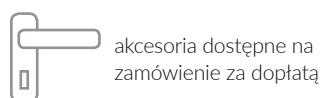

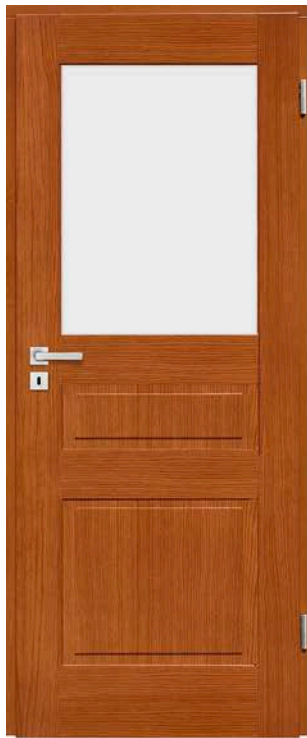

KAPAS I



KAPAS II



KAPAS III



KAPAS IV

Podane kwoty są cenami netto – nie zawierają podatku VAT.



wykończenie
proste

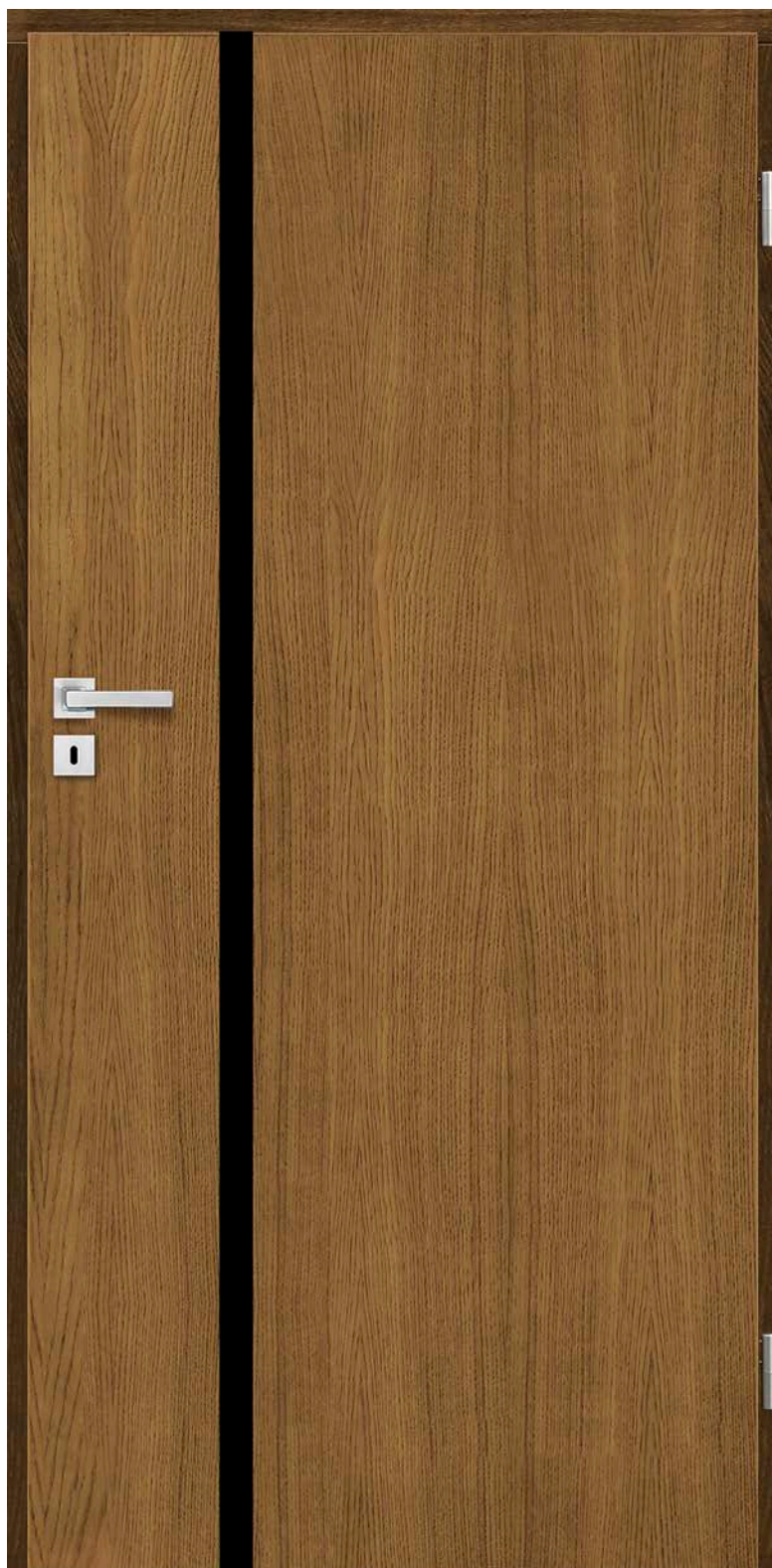

SOSNA

przylgowe 40	2100 zł
bezprzylgowe 40	2300 zł

DĄB

przylgowe 40	2300 zł
bezprzylgowe 40	2500 zł

KORA

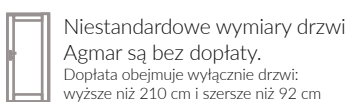
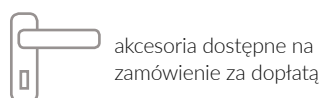



KORA I

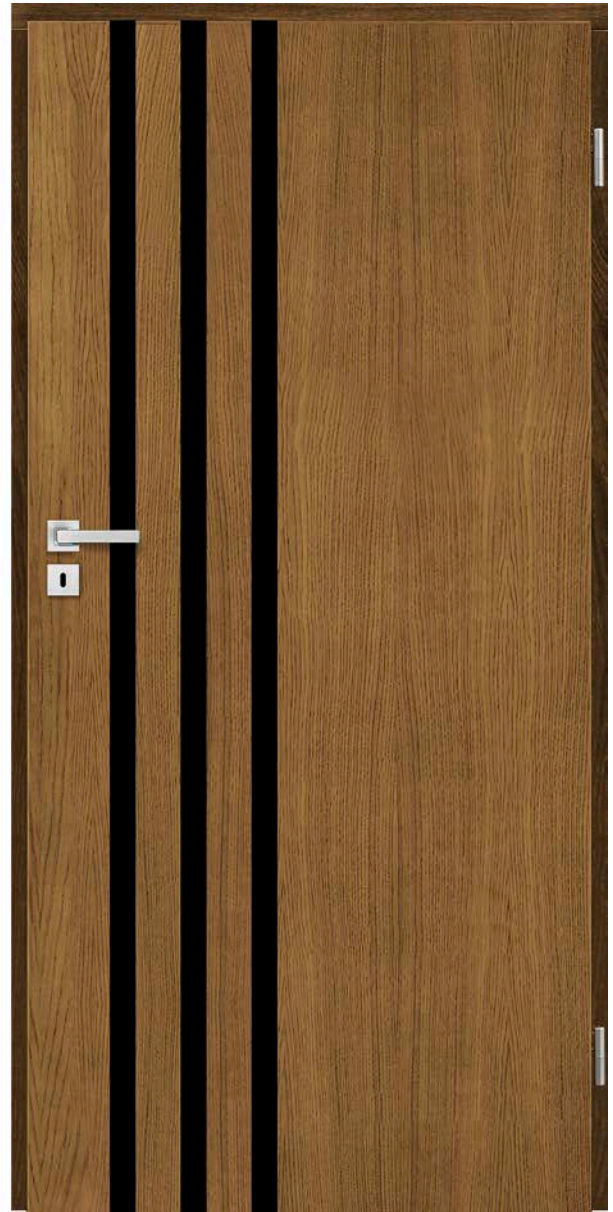

KORA II

Podane kwoty są cenami netto – nie zawierają podatku VAT.



wykończenie
proste



lakobel
jednostronnie



KANAM III

SOSNA

przylgowe 40	2100 zł
bezprzylgowe 40	2300 zł

DĄB

przylgowe 40	2300 zł
bezprzylgowe 40	2500 zł

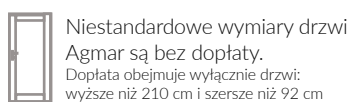
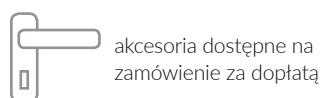

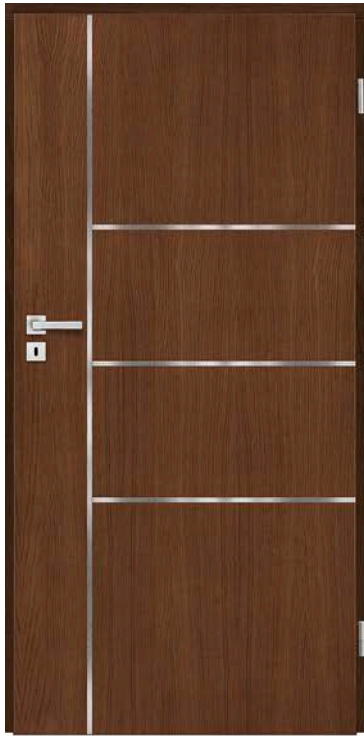

KANAM I



KANAM II

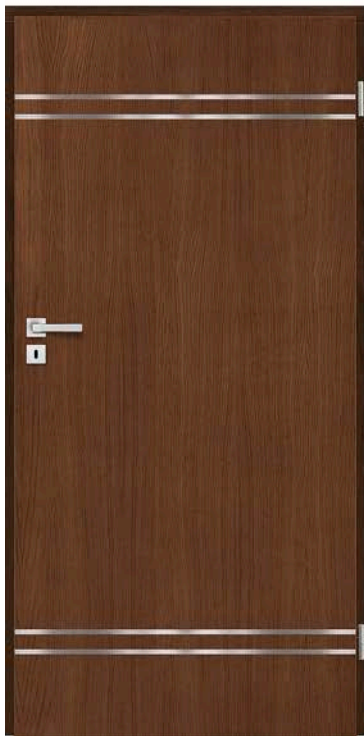

KANAM IV

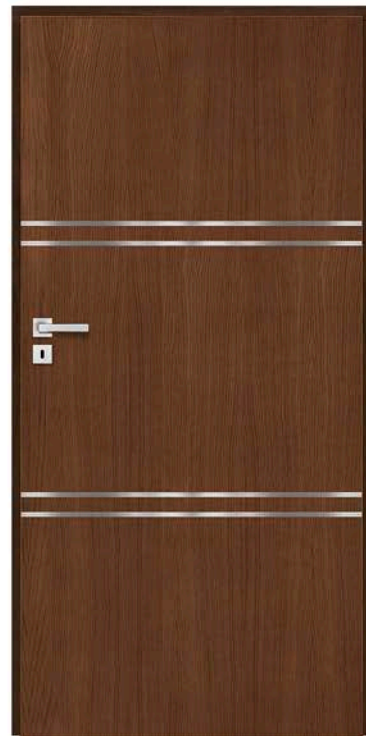

KANAM

Podane kwoty są cenami netto – nie zawierają podatku VAT.



wykończenie
proste



inox
dwustronnie



MUNNAR

SOSNA

przylgowe 40	2100 zł
bezprzylgowe 40	2300 zł

DĄB

przylgowe 40	2300 zł
bezprzylgowe 40	2500 zł



grubość skrzydła
40 mm



akcesoria dostępne na
zamówienie za dopłatą



Niestandardowe wymiary drzwi
Agmar są bez dopłaty.
Dopłata obejmuje wyłącznie drzwi:
wyższe niż 210 cm i szersze niż 92 cm



prawe / lewe



MUNNAR I



MUNNAR II



MUNNAR III



MUNNAR IV

Podane kwoty są cenami netto – nie zawierają podatku VAT.



wykończenie
proste



inox
dwustronnie

drzwi wewnętrzne
KOLEKCJA
SOFT LINE

Drzwi z wykończeniem soft line to świetny sposób na idealne dopełnienie każdego wnętrza.
Szyby klejone bezpieczne mleczne lub przezroczyste.

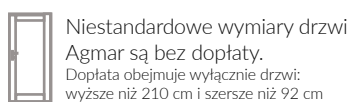
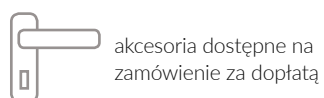



MALOS

SOSNA

przyłgowe 40	2000 zł
bezprzyłgowe 40	2200 zł

DĄB

przyłgowe 40	2200 zł
bezprzyłgowe 40	2400 zł



MALOS I



MALOS II



MALOS III



MALOS IV



Możliwość zamiany
płyciny na pakiet
szybowy i odwrotnie.

SOSNA

przylgowe 40	1900 zł
bezprzylgowe 40	2100 zł

DĄB

przylgowe 40	2100 zł
bezprzylgowe 40	2300 zł

SODALIS



grubość skrzydła
40 mm



akcesoria dostępne na
zamówienie za dopłatą



Niestandardowe wymiary drzwi
Agmar są bez dopłaty.
Dopłata obejmuje wyłącznie drzwi:
wyższe niż 210 cm i szersze niż 92 cm



prawe / lewe



SODALIS I



SODALIS II



SODALIS III



SODALIS IV

Podane kwoty są cenami netto – nie zawierają podatku VAT.



wykończenie
soft line



CIVIS

SOSNA

przylgowe 40	1900 zł
bezprzylgowe 40	2100 zł

DĄB

przylgowe 40	2100 zł
bezprzylgowe 40	2300 zł

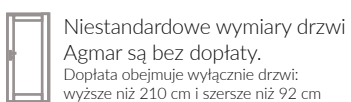
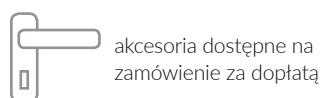



CIVIS I



CIVIS II





SOLIS

SOSNA

przylgowe 40	1900 zł
bezprzylgowe 40	2100 zł

DĄB

przylgowe 40	2100 zł
bezprzylgowe 40	2300 zł

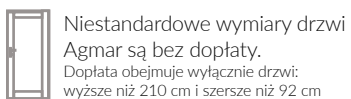
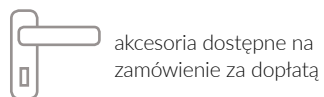



SOLIS I



SOLIS II



parametry techniczne

DODATKI AKCESORIA



AKCESORIA DO DRZWI - DODATKI



ZAWIAS REGULOWANY
W TRZECH PŁASZCZYZNACH



ZAWIAS CHOWANY



NAKŁADKI NA ZAWIAS
nikiel, patyna, czarny



TULEJE WENTYLACYJNE
nikiel, patyna



WIZJER
nikiel, patyna



OPASKA PŁASKA 60 MM
(drzwi przylgowe)



OPASKA PŁASKA 80 MM
(drzwi bezrzyłgowe)



PRÓG DREWNIANY

AKCESORIA DO DRZWI - WKŁADKI



WKŁADKA
nikiel



WKŁADKA
mosiądz

AKCESORIA DO DRZWI - KLAMKI

Klamki do drzwi bezprzylgowych tylko na szyldzie dzielnym.



ELIOT



- Klamka na rozecie – 99 zł
 - Rozeta klucz/wkładka – 35 zł
 - Rozeta WC – 50 zł
- dostępne kolory: nikiel mat



LUIZJANA



- Klamka na rozecie – 240 zł
 - Rozeta klucz/wkładka – 55 zł
 - Rozeta WC – 99 zł
- dostępne kolory: nikiel mat



ATLANTA



- Klamka na rozecie – 210 zł
 - Rozeta klucz/wkładka – 55 zł
 - Rozeta WC – 99 zł
- dostępne kolory: nikiel mat

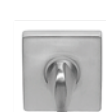

WINTER



- Klamka na rozecie – 150 zł
 - Rozeta klucz/wkładka – 20 zł
 - Rozeta WC – 45 zł
- dostępne kolory: nikiel mat + chrom potysk

AKCESORIA DO DRZWI - KLAMKI

Klamki do drzwi bezprzylgowych tylko na szyldzie dzielnym.



CAMILA

Metal-Bud

PRODUCENT KLAMEK

patyna, nikiel klucz wk (długi szyld) – 75 zł

patyna, nikiel wc (długi szyld) – 85 zł

patyna, nikiel klucz wk (dzielona) – 75 zł

rozeta – 25 zł

patyna, nikiel wc (dzielona) – 85 zł

rozeta – 25 zł



ZORBA

Metal-Bud

PRODUCENT KLAMEK

patyna, nikiel/chrom klucz wk (długi szyld) – 99 zł

patyna, nikiel/chrom wc (długi szyld) – 109 zł

patyna, nikiel/chrom klucz wk (dzielona) – 75 zł

rozeta – 25 zł

patyna, nikiel/chrom wc (dzielona) – 85 zł

rozeta – 25 zł



METRO

Metal-Bud

PRODUCENT KLAMEK

stal nierdzewna klucz wk (dzielona) – 75 zł

rozeta – 25 zł

stal nierdzewna wc (dzielona) – 85 zł

rozeta – 25 zł



NEPTUN

Metal-Bud

PRODUCENT KLAMEK

stal nierdzewna klucz wk (dzielona) – 75 zł

rozeta – 25 zł

stal nierdzewna wc (dzielona) – 85 zł

rozeta – 25 zł



PROXIMA

Metal-Bud

PRODUCENT KLAMEK

stal nierdzewna klucz wk (dzielona) – 75 zł

rozeta – 25 zł

stal nierdzewna wc (dzielona) – 85 zł

rozeta – 25 zł

KOLORY



01

02

03

04

05

06



07

08

09

10

11

12

Indywidualna struktura usłojenia oklein naturalnych nie gwarantuje powtarzalności barw. Kolory 01 do 12 występują tylko na okleinie dąb.

WZORNIK KOLORÓW RAL



antracyt RAL 7016



biały RAL 9016



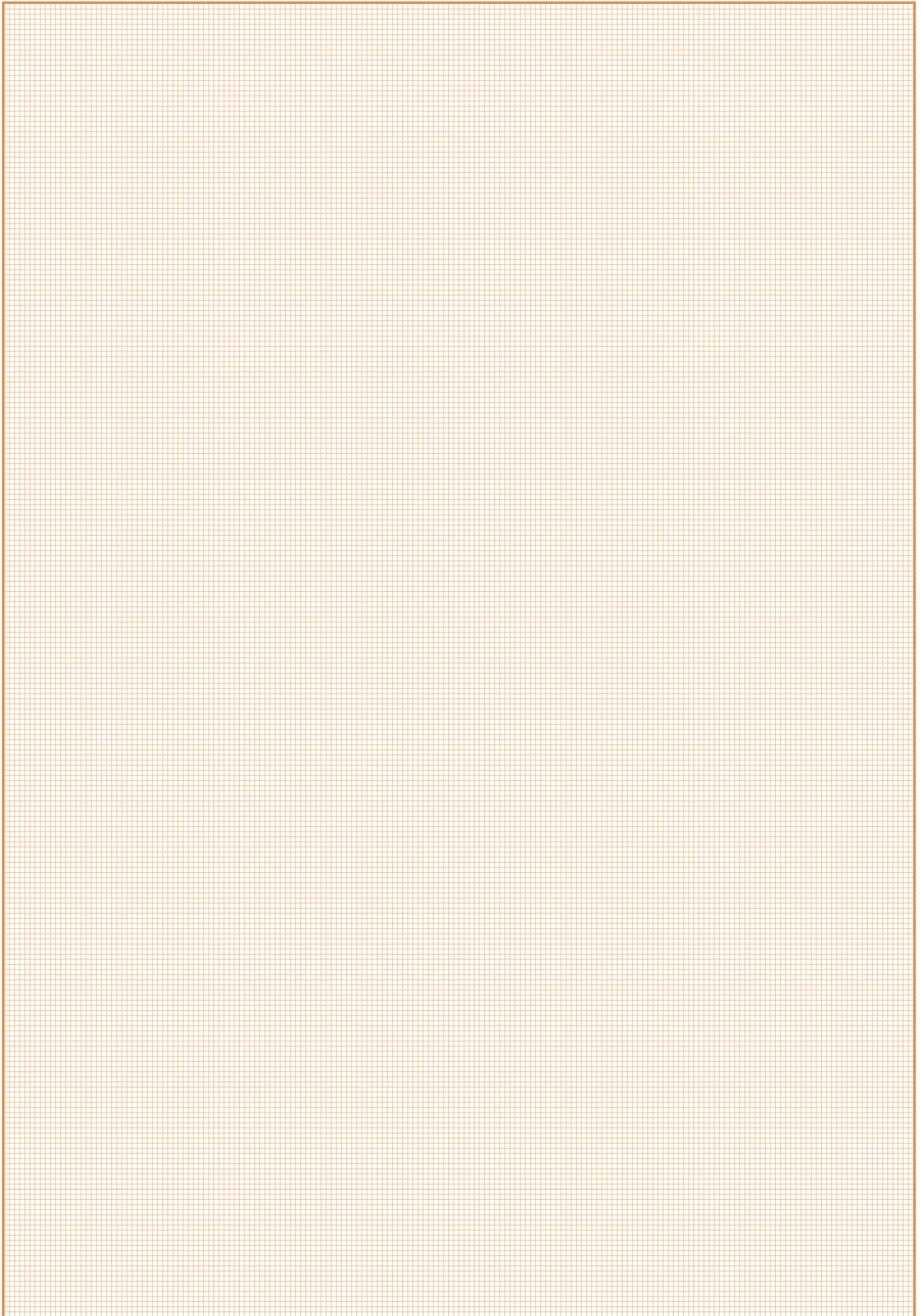

Kierownik Produkcji
tel. kom. +48 608 329 359
e-mail: damian@agmar.biz.pl

Dyrektor Handlowy
tel. kom. +48 606 451 331
e-mail: marketing@agmar.biz.pl

Dział sprzedaży
tel. 15 845 37 19 wew. 12
e-mail: biuro@agmar.biz.pl

Dział wycen
tel. 15 845 37 19 wew. 14
e-mail: info@agmar.biz.pl

Dział logistyki
tel. 15 845 37 19 wew. 20
e-mail: transporty@agmar.biz.pl

Dział księgowości
tel. 15 845 37 19 wew. 17
e-mail: ksiegowosc@agmar.biz.pl

Przedstawiciel handlowy
tel. kom. +48 660 598 805
e-mail: m.starosciak@agmar.biz.pl

Serwis
tel. 15 845 37 19 wew. 16
tel. kom. +48 795 127 509
e-mail: serwis@agmar.biz.pl

Producent szyb zespolonych firma **ellART**
www.ellart.pl

Agmar

AGMAR DRZWI Sp. z o.o. Spółka Komandytowa
Chwałowice 97 | 37-455 Radomyśl n/Sanem
woj. podkarpackie
tel. +48 15 845 37 19 | tel. kom. +48 668 221 500
fax +48 15 845 38 50

Partner handlowy:

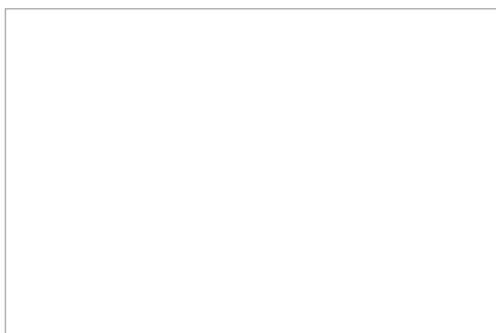

www.agmar.biz.pl