



KATALOG DRZWI

EDYCJA 2 2018

KILKA SŁÓW O NAS

Mamy przyjemność przedstawić Państwu ofertę firmy CENTURION-R sp. z o.o. Przedsiębiorstwo powstało w 2002 roku w specjalnej strefie ekonomicznej EUROPARK MIELEC, obszar przemysłowy SANOK, jako kontynuacja działającej od 1998 roku firmy produkcyjnej CENTURION SP. Z O.O.

Kluczem do sukcesu firmy jest wysoka jakość produktów i profesjonalna obsługa. Wychodząc naprzeciw wciąż rosnącym oczekiwaniom klientów, poczyniliśmy odważne inwestycje rozbudowując fabrykę i unowocześniając park maszynowy (m.in. zautomatyzowane linie do produkcji skrzydeł i ościeżnic, nowoczesne stacje odpylające).

W ten sposób uzyskaliśmy wyższą jakość produkowanych wyrobów oraz możliwość wprowadzenia do oferty nowych linii wzorniczych skrzydeł i ościeżnic drzwiowych. Profesjonalizm oraz duża aktywność działań marketingowych zaowocowała zaufaniem, jakim darzą nas odbiorcy, z czego jesteśmy najbardziej dumni. Potwierdzeniem tego zaufania zarówno na rynku polskim i zagranicznym są przyznane certyfikaty jakości: polski, słowacki i czeski.

CENTURION-R zwraca uwagę nie tylko na jakość swoich produktów, ale również dba o środowisko naturalne, wyrazem czego jest obecnie uruchomiona najnowocześniejsza w kraju, unikalna spalarnia odpadów wykorzystująca jako paliwo odpady produkcyjne. Jest proekologiczną inwestycją, którą zrealizowano w ramach Regionalnego Programu Operacyjnego Województwa Podkarpackiego na lata 2007-2013.

Ponad 15-letnie doświadczenie, innowacyjna technologia i stała dbałość o rozwój sprawy, że firma CENTURION-R jest dziś jednym z wiodących producentów stolarki drzwiowej w Polsce. Obecnie nasza oferta obejmuje 15 linii wzorniczych drzwi. Nasze kolekcje tworzymy z myślą o naszych klientach.

Rozwijamy je zarówno w kierunku prostych nowoczesnych form, jak i rozwiązań o bardziej klasycznym charakterze. Śledzimy rozwój technologii i rozwiązań w dziedzinie stosowanych pokryć oraz wykorzystujemy najnowsze osiągnięcia techniki w procesie realizacji naszych produktów. Naszym klientom oferujemy ciągłe i profesjonalne

doradztwo w zakresie montażu i nowinek technicznych. Zapraszamy również do odwiedzenia naszej strony www.centurion.pl, gdzie znajdziecie Państwo dodatkowe informacje o naszej firmie i zawsze aktualną ofertę.

TU ZNAJDZIESZ PUNKTY SPRZEDAŻY
PRODUKTÓW MARKI CENTURION-R



PROGRAM REGIONALNY
NARODOWA STRATEGIA SPÓJNOŚCI

UNIA EUROPEJSKA
EUROPEJSKI FUNDUSZ
ROZWOJU REGIONALNEGO

UNIA DLA PRZEDSIĘBIORCZYCH
PROGRAM KONKURENCYJNOŚĆ

WOJEWÓDZTWO
PODKARPACKE

Diamenty
Forbes

Wyróżnienie
w rankingu Diamenty
Forbesa 2010

Firma
DOBRZE
WIDZIANA

Nominacja
do konkursu Firma
Dobrze Widziana 2011

Laureat konkursu
Gepardy Biznesu
2010

INNOWATOR
podkarpacia

Laureat konkursu
Innowator
Podkarpacia 2011

SEMKO [SM] KOLOR TAPI [TR]

SPIS TREŚCI



| | |
|--|---|
| • KILKA SŁÓW O NAS | 2 |
| • TABELA DOSTĘPNOŚCI MODELI I KOLORÓW | 4 |
| • NOWOŚCI | 5 |
| • JAK OBLICZYĆ TWOJĄ CENĘ DRZWI | 5 |
| • ZANIM KUPISZ | 5 |
| • WYJAŚNIENIE SYMBOLI DOTYCZĄCYCH DRZWI WĘWNĘTRZNYCH | 6 |
| • SOLIDNA KONSTRUKCJA RAMA SOFT | 7 |

DRZWI RAMOWE

| | | |
|--------------|-------------------|----|
| OFERTA SUPER | • TOSKANIA | 8 |
| OFERTA SUPER | • PROWANSJA | 12 |
| OFERTA SUPER | • FLORENCJA | 16 |
| OFERTA SUPER | • SEMKO | 18 |
| OFERTA SUPER | • INOX | 22 |
| OFERTA SUPER | • MONACO | 26 |
| OFERTA SUPER | • AFRO | 30 |
| OFERTA SUPER | • NICEA | 32 |

DRZWI PŁYTOWE

| | | |
|-----------------|-------------------|----|
| OFERTA STANDARD | • MANHATTAN | 36 |
| OFERTA STANDARD | • VESTO | 38 |
| OFERTA STANDARD | • SOFIA | 40 |
| OFERTA STANDARD | • DAKAR | 42 |

DRZWI WĘWNĄTRZLOKALOWE WZMOCNIONE

| | | |
|--------------|--------------------------|----|
| OFERTA SUPER | • DRZWI BAZALT | 44 |
| OFERTA SUPER | • DRZWI BAZALT RC2 | 46 |

DRZWI TECHNICZNE

| | | |
|-----------------|------------------------------------|----|
| OFERTA STANDARD | • DRZWI TECHNICZNE - AKUSTIK | 48 |
| OFERTA STANDARD | • DRZWI TECHNICZNE - FOGO | 50 |

DRZWI PRZESUWNE

| | | |
|-----------------|---------------------------------|----|
| OFERTA STANDARD | • SYSTEM CHOWANY W ŚCIANĘ | 54 |
| OFERTA STANDARD | • SYSTEM NAŚCIENNY | 54 |

INFORMACJE TECHNICZNE

| | |
|---|----|
| • DRZWI BAZALT | 56 |
| • DRZWI TECHNICZNE AKUSTIK | 57 |
| • DRZWI PRZECIWOŻAROWE FOGO | 58 |
| • NAŚWIETLA | 60 |
| • OŚCIEŻNICE REGULOWANE - SEGMENTOWA OKLEINOWANA SW | 61 |
| • OŚCIEŻNICE STAŁE (100x43 mm) O/MF | 62 |
| • OŚCIEŻNICE DREWNIANE (100x45 mm) | 63 |
| • DRZWI DWUSKRZYDŁOWE I DOSTĘPNE RODZAJE DOSTAWEK 40' | 64 |
| • GRUBOŚĆ SKRZYDEŁ I DOBÓR WKŁADKI PATENTOWEJ | 64 |
| • WENTYLACJA | 65 |
| • KRATKI WENTYLACYJNE | 65 |
| • ĆWIERCWAŁKI I LISTWY | 66 |
| • PROGI, USZCZELKI, NAKŁADKI NA ZAWIASY, KLAMKI | 66 |
| • SPRAWDŹ MOŻLIWOŚĆ WYKONANIA DRZWI | 68 |
| • ZALECANE WYMIARY OTWORÓW W MURZE | 70 |
| • WYMIARY SKRZYDEŁ | 71 |

OŚCIEŻNICE

| | |
|---|----|
| • OŚCIEŻNICE, ĆWIERCWAŁKI, LISTWY | 72 |
| • TUNEL I KĄTOWNIKI (SW/S8) | 72 |
| • OŚCIEŻNICA MDF REGULOWANA OKLEINOWANA SW/S8 | 73 |
| • KLASYFIKACJA POKRYĆ SKRZYDEŁ DRZWIOWYCH CENTURION-R | 74 |
| • ZAWIAS 3D | 74 |
| • SZKŁO HARTOWANE BEZPIECZNE | 74 |
| • CERTYFIKATY, ATESTY, APROBATY | 74 |

TABELA DOSTĘPNOŚCI MODELI I KOLORÓW

| MODELE SKRZYDEŁ DRZWIOWYCH | | | | | | | | | | | | | | | KLASYFIKACJA POKRYĆ | |
|----------------------------|--------------|-----------|-----------|-------|------|--------|------|-------|--------|-----------------|-------|-------|-------|---------|---------------------|----------------|
| KOLORY | OFERTA SUPER | | | | | | | | | OFERTA STANDARD | | | | | | |
| | TOSKANIA | PROWANSJA | FLORENCJA | SEMKO | INOX | MONACO | AFRO | NICEA | BAZALT | MANHATTAN | VESTO | SOFIA | DAKAR | AKUSTIK | | FOGO |
| BUK (BP) | | | | | | | | | | ■ | ■ | | | | | BASIC [A] |
| CALVADOS (CP) | | | | | | | | | | ■ | ■ | | | | | |
| DĄB (DP) | | | | | | | | | | ■ | ■ | | | | | |
| AKACJA (AK) | | | | ■ | ■ | ■ | ■ | | | | | ■ | | ■ | ■ | PREMIUM [B] |
| AMBER (AB) | ■ | | | ■ | | | ■ | | | | | ■ | | ■ | ■ | |
| ARCTIC (AT) | | | | ■ | ■ | ■ | ■ | | | | | ■ | | ■ | ■ | |
| BIANCO (BG) | ■ | ■ | ■ | ■ | ■ | ■ | ■ | ■ | | ■ | ■ | ■ | | | | |
| BUK (BU) | | | | | | | | | | | | | | ■ | ■ | |
| CALVADOS (CA) | | | | | | | | | | | | | | ■ | ■ | |
| DADO (DO) | | | | ■ | | | ■ | | | | | ■ | | ■ | ■ | |
| DĄB (DA) | | | | | | | | | | | | | | ■ | ■ | |
| LEMON (LJ) | | | | ■ | ■ | ■ | ■ | ■ | | | | ■ | | ■ | ■ | |
| NORDIC (NO) | | | | ■ | ■ | ■ | ■ | | | | | ■ | | ■ | ■ | |
| OFRAM (OR) | | | | ■ | ■ | ■ | ■ | | | | | ■ | | ■ | ■ | |
| PINIA (PI) | | | | ■ | ■ | ■ | ■ | | | | | ■ | | ■ | ■ | |
| SILVER (SL) | | | | ■ | ■ | ■ | ■ | | | | | ■ | | ■ | ■ | |
| SOMO (SO) | | | | ■ | ■ | ■ | ■ | ■ | | | | ■ | | ■ | ■ | |
| TABACO (TJ) | ■ | | | ■ | ■ | ■ | ■ | ■ | | | | ■ | | ■ | ■ | |
| TAPI (TR) | | | | ■ | ■ | ■ | ■ | | | | | ■ | | ■ | ■ | |
| TRUFLA (TF) | | | | ■ | ■ | ■ | ■ | | | | | ■ | | ■ | ■ | |
| SMATT (ST) | | | | ■ | ■ | ■ | ■ | ■ | | | | | | | | SUPER MAT [C] |
| GOLDMAT (GP) | | | | | ■ | ■ | | ■ | | | | ■ | | ■ | ■ | EXTREME [D] |
| GRAFIT (GM) | | | | | ■ | ■ | | ■ | ■ | | | ■ | | ■ | ■ | |
| KORAL (KL) | | | | | | | | ■ | | | | ■ | | ■ | ■ | |
| LATTE (LM) | | | | | ■ | ■ | | ■ | ■ | | | ■ | | ■ | ■ | |
| MAGNOLIA (MM) | | | | | ■ | ■ | | ■ | | | | ■ | | ■ | ■ | |
| MARRONE (MR) | | | | | | | | ■ | | | | ■ | | ■ | ■ | |
| NATURO (NA) | | | | | ■ | ■ | | | | | | ■ | | ■ | ■ | |
| ROYAL (RL) | | | | | | | | ■ | | | | ■ | | ■ | ■ | |
| ANTRACYT (AC) | | | | | | | | | | | | | ■ | ■ | ■ | CPL [E] |
| DUB (DC) | | | | | | | | | | | | | ■ | ■ | ■ | |
| LUMINO (LC) | | | | | | | | | | | | | ■ | ■ | ■ | |
| NOCE (NC) | | | | | | | | | | | | | ■ | ■ | ■ | |
| POPIEL (PC) | | | | | | | | | | | | | ■ | ■ | ■ | |
| SNOW (SC) | | | | | | | | | | | | | ■ | ■ | ■ | |

■ - produkt dostępny w ofercie. □ - produkt niedostępny.

MODEL TOSKANIA W KOLORZE AMBER [AB]



JAK
OBLICZYĆ

CENĘ DRZWI

JEDNOSKRZYDŁOWYCH

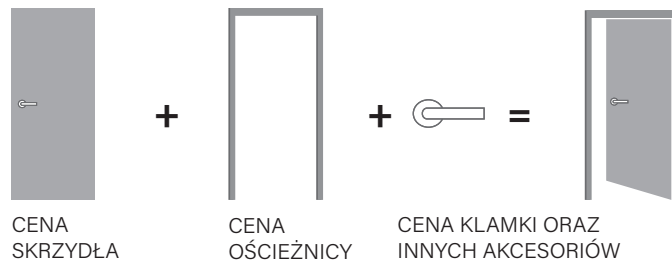

CENA DRZWI

JEDNOSKRZYDŁOWYCH

JAK
OBLICZYĆ

CENĘ DRZWI

DWUSKRZYDŁOWYCH

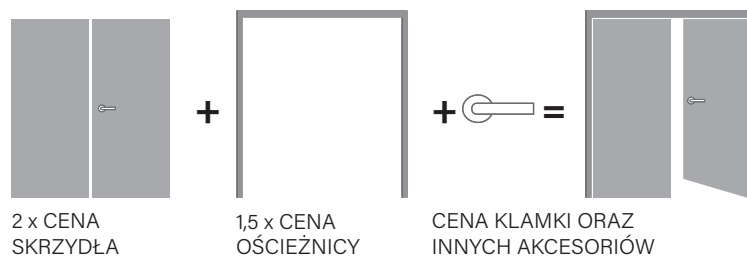

CENA DRZWI

DWUSKRZYDŁOWYCH

ZANIM KUPISZ

ZDECYDUJ NA KTÓRĄ
STRONĘ BĘDĄ SIĘ
OTWIERAĆ TWOJE
DRZWI



WYJAŚNIENIE SYMBOLI

DESIGN, PRZESZKLENIE, KOLORYSTYKA

Możesz wybrać rodzaj przeszklenia, różnorodne rozwiązania estetyczne oraz kolorystyczne.



Opcja dodatkowa

OŚCIEŻNICA

Ościeżnica jest jednym z ważnych elementów składowych drzwi. Wybierając wśród licznych typów ościeżnic zwróć uwagę na m.in. sposób łączenia płaszczyzny ościeżnicy ze skrzydłem, szerokość opaski w ościeżnicach regulowanych.



Dostępna regulacja ościeżnicy



Opaski dostępne w wymiarach 60mm, 80mm

SKRZYDŁO

Estetyka drzwi może mieć różne rozwiązania funkcjonalne w zależności od potrzeb i funkcji pomieszczenia.



Dostępne rozmiary jednoskrzydłowe: min. „60”, maks. „100”



Dostępne rozmiary dwuskrzydłowe: min. „100”, maks. „220”



Skrzydło przesuwne



Przylgowe
Kod produktu S/...



KLASA MECHANICZNA

klasa 1, klasa 2, klasa 3
Wytrzymałość drzwi na obciążenia w zależności od warunków eksploatacji



SPOSOBY ŁĄCZENIA OKLEINY W SKRZYDŁACH PRZYLGOWYCH I PRZESUWNYCH

SKRZYDŁA RAMOWE

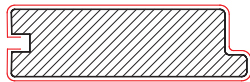

z przylgą

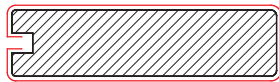

przesuwne
w okleinach PREMIUM

SKRZYDŁA PŁYTOWE

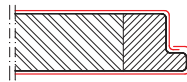

z przylgą technologia SOFT

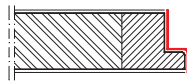

obrzeże z przylgą
technologia STANDARD

KONSTRUKCJA

Wybierając rodzaj konstrukcji masz wpływ na m.in.: wytrzymałość, stopień stabilizacji, dźwiękoszczelność, termoizolację swoich drzwi.

TECHNOLOGIA STANDARD

Skrzydła okleinowane są w tradycyjny sposób. Wąskie płaszczyzny okleinowane są obrzeżem.



TECHNOLOGIA SOFT

Krawędzie skrzydła są zaokrąglone. Łączenie okleiny następuje w przyldze. Nowoczesna technologia wykonania zwiększa walory estetyczne i użytkowe skrzydła. Modele w kolorze Bianco (BG) wykonane są w TECHNOLOGII SOFT (za wyjątkiem skrzydeł technicznych lub wzmocnionych płytą wiórową).



TECHNOLOGIA RAMA SOFT

Konstrukcja ramowa. Takie rozwiązanie technologiczne pozwala uzyskać produkt o zwiększonej wytrzymałości, stabilności i sztywności konstrukcyjnej. Dodatkowo krawędzie skrzydła są zaokrąglone, brak łączenia okleiny na krawędziach skrzydła



TECHNOLOGIA RAMA SOFT

DREWNO

Wzmocnienie konstrukcji elementem drewnianym z drewna klejonego pozwala uzyskać produkt o bardzo dużej wytrzymałości, stabilności i sztywności konstrukcyjnej



OGNIODOPORNE

El₂30, El₂60,

Zdolność do powstrzymania rozprzestrzeniania się ognia, odpowiednio 30 i 60 minut



DYMOSZCZELNE

klasa Sa, Sm określa szczelność drzwi na przenikanie dymu



ANTYWLAMANIOWE

wartość wskazuje klasę odporności włamaniowej wg.:

PN-EN 1627:2012



DŹWIĘKOSZCZELNE

Rw30dB Rw32dB, Rw42dB. Wartość wskazuje ilość decybeli, jaką drzwi są w stanie wytłumić



SOLIDNA KONSTRUKCJA RAMA SOFT

NIEZAWODNE DZIAŁANIE

Praktyczne trzy zawiasy czopowe z teflonową wkładką zapewniającą cichą pracę, z regulacją. Osadzone w masywnym ramiaku o grubości 40mm.



NOWOCZESNE SZKLENIE

Szkoło matowe, hartowane bezpieczne LAKMAT lub białe matowe SATINATO.



SOLIDNOŚĆ

Konstrukcja ramowa - połączenie kołkowe.



ESTETYCZNE WYKOŃCZENIE

Dbłość o szczegóły.

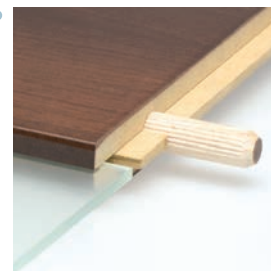

INNOWACYJNE ROZWIĄZANIE

Ramiaki okleinowane są obwiedniowo, brak łączenia okleiny na krawędziach skrzydła.

BEZRAMOWE SZKLENIE NA WPUST

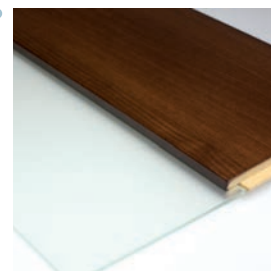

UWAGA!

Szukaj symbolu konstrukcji RAMA SOFT przy wybranych modelach.



Wszystkie produkty z oferty **CENTURION-R** objęte są standardową 24-miesięczną gwarancją. Wybrany asortyment w kolorach: Latte (LM), Magnolia (MM), Grafit (GM), Naturo (NA), Goldmat (GP), Royal (RL), Korale (KL), Marrone (MR), Popiel (PC), Dub (DC), Snow (SC), Noce (NC), Antracyt (AC), Lumino (LC) objęty jest dodatkową 6-letnią gwarancją zgodnie z jej warunkami.

Gwarancja obejmuje pokrycia skrzydeł i ościeżnic. Okleiny są wyjątkowo odporne na takie czynniki jak ścieranie, światło dzienne oraz zaplamienie (substancje chemiczne np. kawa, herbata, sosy, tłuszcze). Nie wymaga specjalnej konserwacji. Wysoka jakość wykonania okleiny gwarantuje długotrwałość eksploatacji produktów oraz odwzorowanie rysunku usłojenia i kolorystyki naturalnego drewna.

POLECAMY!

Konstrukcja ramowa wzmocniona listwą drewnianą w okleinach z grupy EXTREME. Dostępna w modelach: INOX, MONACO, NICEA.



Wzmocnienie elementem drewnianym z drewna klejonego (w dwóch kierunkach)

TOSKANIA







OFERTA SUPER

DRZWI RAMOWE

KONSTRUKCJA

- Skrzydło wykonane w technologii ramowej
- Ramiaki z płyty MDF okleinowane folią z grupy PREMIUM produkowane są w technologii RAMA SOFT.

Dostępne rozmiary 60, 70, 80, 90 oraz drzwi dwuskrzydłowe (str 71).

ELEMENTY I AKCESORIA W CENIE SKRZYDŁA

- Zamek dostępny w trzech wariantach:
na klucz zwykły (T),
z blokadą typu (L),
na wkładkę patentową (Y)
- Trzy zawiasy czopowe
- W skrzydłach przeszklonych – szkło białe matowe SATINATO
Możliwość zmiany strony szklenia na REWERS
(AWERS - szklenie standardowe).
- Możliwość skrócenia skrzydła od dołu przez samodzielne podcięcie do 60mm

ELEMENTY I AKCESORIA ZA DOPŁATĄ

| | netto [brutto] |
|---|----------------------|
| Otworki + tuleje wentylacyjne tworzywowe (jeden rząd) | 15,00 [18,45] |
| Podcięcie wentylacyjne w skrzydle | 25,00 [30,75] |
| Komplet nakładek na 1 szt. zawiasu | 4,00 [4,92] |
| Wykonanie skrzydła w wersji przesuwnej (str. 54-55) | 60,00 [73,80] |
| Zawias 3D 1kpl (3 szt. górnych elementów +3 szt. dolnych elementów) (szczegóły str. 74) | 30,00 [36,90] |
| Fabryczne skrócenie skrzydła od dołu do 60mm | 50,00 [61,50] |
| Fabryczne skrócenie ościeżnicy od dołu do 60mm | 50,00 [61,50] |
| Wykonanie skrzydła z zamkiem bez otworu na klucz (G) | 30,00 [36,90] |



PREMIUM [B]
TECHNOLOGIA RAMA SOFT



Bianco (BG)

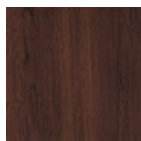

Tabaco (TJ)

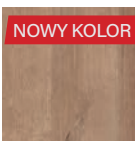

Amber (AB)



60-90

120-180

TO/P



TO/L



TO/D



| | netto | brutto |
|-------------|---------------|--------|
| PREMIUM [B] | 470,00 | 578,10 |

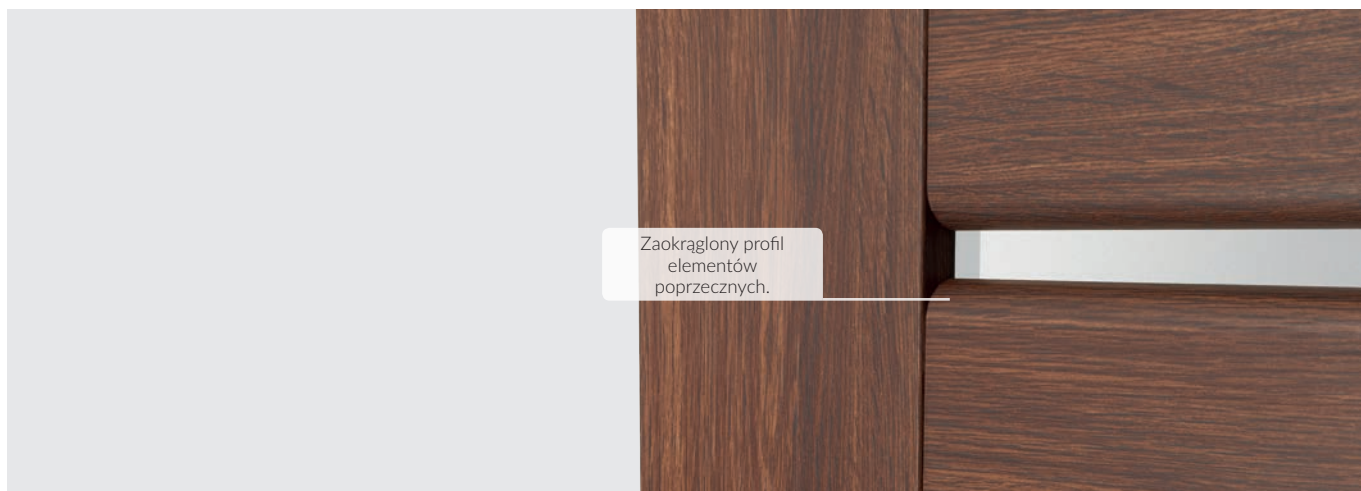

PROWANSJA







OFERTA SUPER

DRZWI RAMOWE

KONSTRUKCJA

- Skrzydło wykonane w technologii ramowej
- Ramiaki z płyty MDF okleinowane folią z grupy PREMIUM produkowane są w technologii RAMA SOFT;
- Płyciny z płyty MDF o grubości 18mm pokryte okleiną PREMIUM

Uwaga! Skrzydło niedostępne w wersji przesuwnej.**Dostępne rozmiary 70, 80, 90 oraz drzwi dwuskrzydłowe (str 71).****ELEMENTY I AKCESORIA W CENIE SKRZYDŁA**

- Zamek dostępny w trzech wariantach:
na klucz zwykły (T),
z blokadą typu (L),
na wkładkę patentową (Y)
- Trzy zawiasy czopowe
- Możliwość skrócenia skrzydła od dołu przez samodzielne podcięcie do 60mm

ELEMENTY I AKCESORIA ZA DOPŁATĄ

| | netto [brutto] |
|---|----------------------|
| Otworki + tuleje wentylacyjne tworzywowe (jeden rząd) | 15,00 [18,45] |
| Podcięcie wentylacyjne w skrzydle | 25,00 [30,75] |
| Komplet nakładek na 1 szt. zawiasu | 4,00 [4,92] |
| Zawias 3D 1kpl (3 szt. górnych elementów +3 szt. dolnych elementów) (szczegóły str. 74) | 30,00 [36,90] |
| Fabryczne skrócenie skrzydła od dołu do 60mm | 50,00 [61,50] |
| Fabryczne skrócenie ościeżnicy od dołu do 60mm | 50,00 [61,50] |
| Wykonanie skrzydła z zamkiem bez otworu na klucz (G) | 30,00 [36,90] |

**PREMIUM [B]**
TECHNOLOGIA RAMA SOFT

Bianco (BG)



70-90

140-180

PO/P



PW/P



| | netto | brutto |
|-------------|---------------|--------|
| PREMIUM [B] | 510,00 | 627,30 |



OFERTA SUPER

DRZWI RAMOWE

KONSTRUKCJA

- Skrzydło wykonane w technologii ramowej
- Ramiaki z płyty MDF okleinowane folią z grupy PREMIUM produkowane są w technologii RAMA SOFT
- Kasetony wypełnione są szybą

Dostępne rozmiary 60, 70, 80, 90 oraz drzwi dwuskrzydłowe (str. 71).

ELEMENTY I AKCESORIA W CENIE SKRZYDŁA

- Zamek dostępny w trzech wariantach:
na klucz zwykły (T),
z blokadą typu (L),
na wkładkę patentową (Y)
- Trzy zawiasy czopowe
- W skrzydłach przeszklonych – szkło białe matowe SATINATO
Możliwość zmiany strony szklenia na REWERS
(AWERS - szklenie standardowe).
- Możliwość skrócenia skrzydła od dołu przez samodzielne podcięcie do 60mm

ELEMENTY I AKCESORIA ZA DOPŁATĄ

| | netto [brutto] |
|---|----------------------|
| Otwory + tuleje wentylacyjne tworzywowe (jeden rząd) | 15,00 [18,45] |
| Podcięcie wentylacyjne w skrzydle | 25,00 [30,75] |
| Komplet nakładek na 1 szt. zawiasu | 4,00 [4,92] |
| Wykonanie skrzydła w wersji przesuwnej (str. 54-55) | 60,00 [73,80] |
| Zawias 3D 1kpl (3 szt. górnych elementów +3 szt. dolnych elementów) (szczegóły str. 74) | 30,00 [36,90] |
| Fabryczne skrócenie skrzydła od dołu do 60mm | 50,00 [61,50] |
| Fabryczne skrócenie ościeżnicy od dołu do 60mm | 50,00 [61,50] |
| Wykonanie skrzydła z zamkiem bez otworu na klucz (G) | 30,00 [36,90] |



PREMIUM [B]
TECNOLOGIA RAMA SOFT



Bianco (BG)



60-90

120-180

FE/P



FE/L



FE/D



| | netto | brutto |
|-------------|---------------|--------|
| PREMIUM [B] | 450,00 | 553,50 |



SEMKO







OFERTA SUPER

DRZWI RAMOWE

KONSTRUKCJA

- Skrzydło wykonane w technologii ramowej
- Ramiaki z płyty MDF okleinowane folią z grupy PREMIUM i SUPER MAT produkowane są w technologii RAMA SOFT;
- Płyciny z płyty MDF o grubości 4mm pokryte okleiną PREMIUM, lub SUPER MAT

Dostępne rozmiary 60, 70, 80, 90 oraz drzwi dwuskrzydłowe (str 71).

ELEMENTY I AKCESORIA W CENIE SKRZYDŁA

- Zamek dostępny w trzech wariantach:
 - na klucz zwykły (T),
 - z blokadą typu (L),
 - na wkładkę patentową (Y)
- Trzy zawiasy czopowe
- W skrzydłach przeszklonych (modele SE, SM, SR) – szkło białe matowe SATINATO.
W skrzydłach przeszklonych (model SK) - szkło białe matowe hartowane LAKMAT.
Możliwość zmiany strony szklenia na REWERS (AWERS - szklenie standardowe).
- Możliwość skrócenia skrzydła od dołu przez samodzielne podcięcie do 60mm

ELEMENTY I AKCESORIA ZA DOPŁATĄ

| | netto [brutto] |
|---|----------------------|
| Otwory + tuleje wentylacyjne tworzywowe (jeden rząd) | 15,00 [18,45] |
| Podcięcie wentylacyjne w skrzydle | 25,00 [30,75] |
| Komplet nakładek na 1 szt. zawiasu | 4,00 [4,92] |
| Wykonanie skrzydła w wersji przesuwnej (str. 54-55) | 60,00 [73,80] |
| Skrzydło w rozmiarze 100 | 50,00 [61,50] |
| Zawias 3D 1kpl (3 szt. górnych elementów +3 szt. dolnych elementów) (szczegóły str. 74) | 30,00 [36,90] |
| Fabryczne skrócenie skrzydła od dołu do 60mm | 50,00 [61,50] |
| Fabryczne skrócenie ościeżnicy od dołu do 60mm | 50,00 [61,50] |
| Wykonanie skrzydła z zamkiem bez otworu na klucz (G) | 30,00 [36,90] |



PREMIUM [B]
TECHNOLOGIA RAMA SOFT

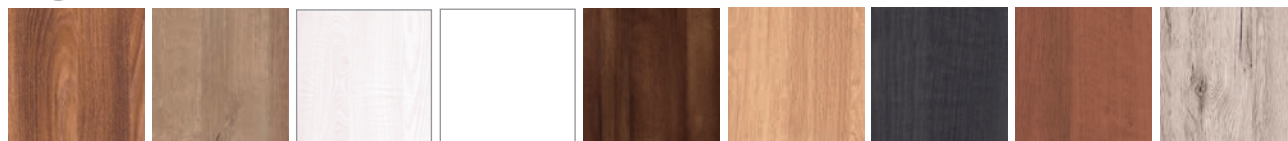

Akacja (AK)

Amber (AB)

Arctic (AT)

Bianco (BG)

Dado (DO)

Lemon (LJ)

Nordic (NO)

Ofram (OR)

Pinia (PI)



Silver (SL)



Somo (SO)

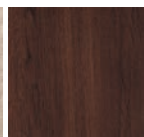

Tabaco (TJ)



Tapi (TR)



Trufla (TF)

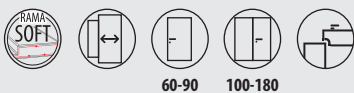

| | netto | brutto |
|---------------|---------------|--------|
| PREMIUM [B] | 435,00 | 535,05 |
| SUPER MAT [C] | 465,00 | 571,95 |



SUPER MAT [C]
TECNOLOGIA RAMA SOFT

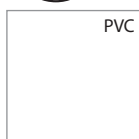

Smatt (ST)

INOX







OFERTA SUPER

DRZWI RAMOWE

KONSTRUKCJA

- Skrzydło wykonane w technologii ramowej
- Ramiaki z płyty MDF okleinowane folią z grupy PREMIUM i SUPER MAT produkowane są w technologii RAMA SOFT;
- oraz ramiaki pionowe DREWNIANE obłogowane cienkimi płytami HDF okleinowane folią EXTREME wykonane w technologii RAMA SOFT DREWNO
- Płyciny z płyty MDF o grubości 4mm pokryte okleiną PREMIUM lub EXTREME, SUPER MAT

Dostępne rozmiary 60, 70, 80, 90 oraz drzwi dwuskrzydłowe (str 71).**ELEMENTY I AKCESORIA W CENIE SKRZYDŁA**

- Zamek dostępny w trzech wariantach:
na klucz zwykły (T),
z blokadą typu (L),
na wkładkę patentową (Y)
- Trzy zawiasy czopowe
- W skrzydłach przeszklonych – szkło białe matowe SATINATO.
Możliwość zmiany strony szklenia na REWERS (AWERS - szklenie standardowe).
- Możliwość skrócenia skrzydła od dołu przez samodzielne podcięcie do 60mm

ELEMENTY I AKCESORIA ZA DOPŁATĄ

| | netto [brutto] |
|---|----------------------|
| Otwory + tuleje wentylacyjne tworzywowe (jeden rząd) | 15,00 [18,45] |
| Podcięcie wentylacyjne w skrzydle | 25,00 [30,75] |
| Komplet nakładek na 1 szt. zawiasu | 4,00 [4,92] |
| Wykonanie skrzydła w wersji przesuwnej (str. 54-55) | 60,00 [73,80] |
| Skrzydło w rozmiarze 100 | 50,00 [61,50] |
| Zawias 3D 1kpl (3 szt. górnych elementów +3 szt. dolnych elementów) (szczegóły str. 74) | 30,00 [36,90] |
| Fabryczne skrócenie skrzydła od dołu do 60mm | 50,00 [61,50] |
| Fabryczne skrócenie ościeżnicy od dołu do 60mm | 50,00 [61,50] |
| Wykonanie skrzydła z zamkiem bez otworu na klucz (G) | 30,00 [36,90] |

**PREMIUM [B]**
TECNOLOGIA RAMA SOFT

Akacja (AK) Arctic (AT) Bianco (BG) Lemon (LJ) Nordic (NO) Ofram (OR)

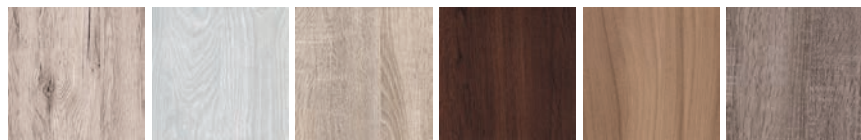

Pinia (PI) Silver (SL) Somo (SO) Tabaco (TJ) Tapi (TR) Trufla (TF)

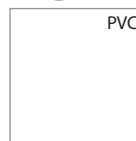
**SUPER MAT [C]**
TECNOLOGIA RAMA SOFT

Smatt (ST)



60-90

100-180

S4/P

S4/L

S4/R

S4/S

S4/D



S5/P

S5/L

S5/R

S5/S

S5/M

S5/D



| | netto | brutto |
|---------------|---------------|--------|
| PREMIUM [B] | 450,00 | 553,50 |
| SUPER MAT [C] | 490,00 | 602,70 |
| EXTREME [D] | 520,00 | 639,60 |

Profil klasyczny

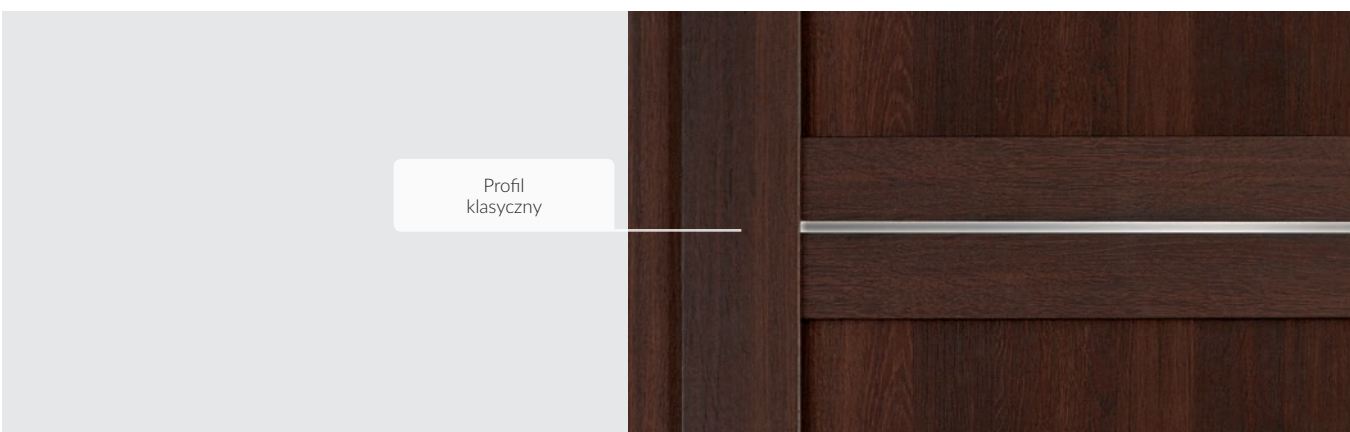

EXTREME [D]

TECHNOLOGIA RAMA SOFT DREWNO

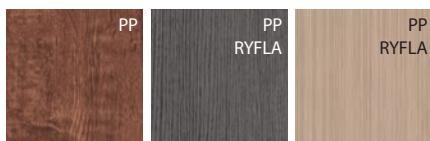

Goldmat (GP) Grafit (GM) Latte (LM)



Magnolia (MM) Naturo (NA)

Katalog edycja 2/2018r. Ceny sugerowane w PLN netto [brutto]

POLECAMY!

Konstrukcja ramowa wzmocniona listwą drewnianą w okleinach z grupy EXTREME. Dostępna w modelach: INOX, MONACO, NICEA.



Wzmocnienie elementem drewnianym z drewna klejonego (w dwóch kierunkach)

Informacje techniczne: str. 56
Informacje o ościeżnicach: str. 61

Drzwi dwuskrzydłowe: str. 64
Skrzydła przesuwne (za wyjątkiem kolorów z grup SUPER MAT, EXTREME): str. 54-55

SPRAWDŹ MOŻLIWOŚĆ WYKONANIA NIETYPOWYCH WYMIARÓW I KOLORÓW: STR. 68

MONACO







OFERTA SUPER

DRZWI RAMOWE

KONSTRUKCJA

- Skrzydło wykonane w technologii ramowej
- Ramiaki z płyty MDF okleinowane folią z grupy PREMIUM i SUPER MAT produkowane są w technologii RAMA SOFT;
- oraz ramiaki pionowe DREWNIANE obłogowane cienkimi płytami HDF okleinowane folią EXTREME wykonane w technologii RAMA SOFT DREWNO
- Płyciny z płyty MDF pokryte okleiną PREMIUM, EXTREME lub SUPER MAT

Dostępne rozmiary 60, 70, 80, 90 oraz drzwi dwuskrzydłowe (str 71).

ELEMENTY I AKCESORIA W CENIE SKRZYDŁA

- Zamek dostępny w trzech wariantach:
na klucz zwykły (T),
z blokadą typu (L),
na wkładkę patentową (Y)
- Trzy zawiasy czopowe
- W skrzydłach przeszklonych (modele M3/R, M4, M5)
- szkło białe matowe SATINATO.
W skrzydłach przeszklonych (modele M3/L, M3/D)
- szkło białe matowe hartowane LAKMAT.
Możliwość zmiany strony szklenia na REWERS
(AWERS - szklenie standardowe).
- Możliwość skrócenia skrzydła od dołu przez samodzielne podcięcie do 60mm

ELEMENTY I AKCESORIA ZA DOPŁATĄ

| | netto [brutto] |
|---|----------------------|
| Otwory + tuleje wentylacyjne tworzywowe (jeden rząd) | 15,00 [18,45] |
| Podcięcie wentylacyjne w skrzydle | 25,00 [30,75] |
| Komplet nakładek na 1 szt. zawiasu | 4,00 [4,92] |
| Wykonanie skrzydła w wersji przesuwnej (str. 54-55) | 60,00 [73,80] |
| Skrzydło w rozmiarze 100 | 50,00 [61,50] |
| Zawias 3D 1kpl (3 szt. górnych elementów +3 szt. dolnych elementów) (szczegóły str. 74) | 30,00 [36,90] |
| Fabryczne skrócenie skrzydła od dołu do 60mm | 50,00 [61,50] |
| Fabryczne skrócenie ościeżnicy od dołu do 60mm | 50,00 [61,50] |
| Wykonanie skrzydła z zamkiem bez otworu na klucz (G) | 30,00 [36,90] |



PREMIUM [B]
TECHNOLOGIA RAMA SOFT



Akacja (AK) Arctic (AT) Bianco (BG) Lemon (LJ) Nordic (NO) Ofram (OR)

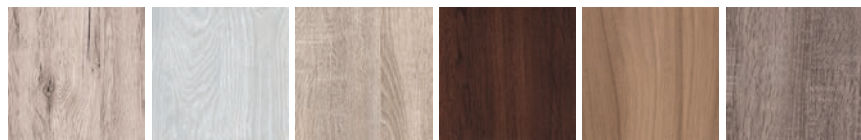

Pinia (PI) Silver (SL) Somo (SO) Tabaco (TJ) Tapi (TR) Trufła (TF)



SUPER MAT [C]
TECHNOLOGIA RAMA SOFT

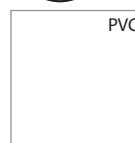

Smatt (ST)



60-90

100-180

str. 7



| | netto | brutto |
|---------------|---------------|--------|
| PREMIUM [B] | 375,00 | 461,25 |
| SUPER MAT [C] | 430,00 | 528,90 |
| EXTREME [D] | 465,00 | 571,95 |



EXTREME [D]

TECHNOLOGIA RAMA SOFT DREWNO



Goldmat (GP) Grafit (GM) Latte (LM)



Magnolia (MM) Naturo (NA)

Katalog edycja 2/2018r. Ceny sugerowane w PLN netto [brutto]

POLECAMY!

Konstrukcja ramowa wzmocniona listwą drewnianą w okleinach z grupy EXTREME. Dostępna w modelach: INOX, MONACO, NICEA.



Wzmocnienie elementem drewnianym z drewna klejonego (w dwóch kierunkach)

Informacje techniczne: str. 56
Informacje o ościeżnicach: str. 61

Drzwi dwuskrzydłowe: str. 64
Skrzydła przesuwne (za wyjątkiem kolorów z grup SUPER MAT, EXTREME): str. 54-55

SPRAWDŹ MOŻLIWOŚĆ WYKONANIA NIETYPOWYCH WYMIARÓW I KOLORÓW: STR. 68

**KONSTRUKCJA**

- Skrzydło wykonane w technologii ramowej
- Ramiaki z płyty MDF okleinowane folią z grupy PREMIUM i SUPER MAT produkowane są w technologii RAMA SOFT;
- **Dostępne rozmiary 60, 70, 80, 90 oraz drzwi dwuskrzydłowe** (str. 71)

ELEMENTY I AKCESORIA W CENIE SKRZYDŁA

- Zamek dostępny w trzech wariantach:
na klucz zwykły (T),
z blokadą typu (L),
na wkładkę patentową (Y)
- Trzy zawiasy czopowe
- W skrzydłach przeszklonych (modele RF) – szkło białe matowe SATINATO.
- W skrzydłach przeszklonych (model MT/D, MT/S)
– szkło białe matowe hartowane LAKMAT. Możliwość zmiany strony szklenia na REWERS (AWERS - szklenie standardowe).
- Możliwość skrócenia skrzydła od dołu przez samodzielne podcięcie do 60mm

ELEMENTY I AKCESORIA ZA DOPŁATĄ

| | netto [brutto] |
|---|----------------------|
| Otwory + tuleje wentylacyjne tworzywowe (jeden rząd) | 15,00 [18,45] |
| Podcięcie wentylacyjne w skrzydle | 25,00 [30,75] |
| Komplet nakładek na 1 szt. zawiasu | 4,00 [4,92] |
| Wykonanie skrzydła w wersji przesuwnej (str. 54-55) | 60,00 [73,80] |
| Zawias 3D 1kpl (3 szt. górnych elementów +3 szt. dolnych elementów) (szczegóły str. 74) | 30,00 [36,90] |
| Fabryczne skrócenie skrzydła od dołu do 60mm | 50,00 [61,50] |
| Fabryczne skrócenie ościeżnicy od dołu do 60mm | 50,00 [61,50] |
| Wykonanie skrzydła z zamkiem bez otworu na klucz (G) | 30,00 [36,90] |

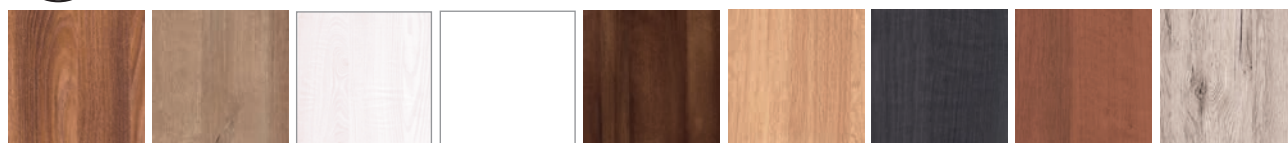
**PREMIUM [B]**
TECHNOLOGIA RAMA SOFT

Akacja (AK)

Amber (AB)

Arctic (AT)

Bianco (BG)

Dado (DO)

Lemon (LJ)

Nordic (NO)

Ofram (OR)

Pinia (PI)



Silver (SL)



Somo (SO)

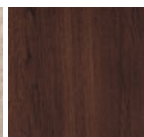

Tabaco (TJ)



Tapi (TR)



Trufla (TF)



60-90 100-180

MT/P



MT/S



MT/D



RF/R



RF/S



RF/D



| | netto | brutto | netto | brutto | netto | brutto |
|---------------|---------------|--------|---------------|--------|---------------|--------|
| PREMIUM [B] | 430,00 | 528,90 | 455,00 | 559,65 | 460,00 | 565,80 |
| SUPER MAT [C] | 475,00 | 584,25 | 485,00 | 596,55 | 495,00 | 608,85 |

| | netto | brutto |
|--|---------------|--------|
| | 445,00 | 547,35 |
| | 485,00 | 596,55 |



SUPER MAT [C]
TECNOLOGIA RAMA SOFT

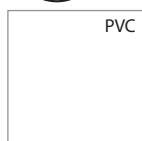

Smatt (ST)

Informacje techniczne: str. 56
Informacje o ościeżnicach: str. 61

Drzwi dwuskrzydłowe: str. 64
Skrzydła przesuwne (za wyjątkiem koloru SMATT [ST]): str. 54-55

SPRAWDŹ MOŻLIWOŚĆ WYKONANIA NIETYPOWYCH WYMIARÓW I KOLORÓW: STR. 68

NICEA







OFERTA SUPER

DRZWI RAMOWE

KONSTRUKCJA

- Skrzydło wykonane w technologii ramowej
- Ramiaki z płyty MDF okleinowane folią z grupy PREMIUM i SUPER MAT produkowane są w technologii RAMA SOFT;
- oraz ramiaki pionowe DREWNIANE obłogowane cienkimi płytami HDF okleinowane folią EXTREME wykonane w technologii RAMA SOFT DREWNO
- Płyciny z płyty MDF o grubości 10mm pokryte okleiną PREMIUM, EXTREME lub SUPER MAT

Dostępne rozmiary 60, 70, 80, 90 oraz drzwi dwuskrzydłowe (str 71).**ELEMENTY I AKCESORIA W CENIE SKRZYDŁA**

- Zamek dostępny w trzech wariantach:
na klucz zwykły (T),
z blokadą typu (L),
na wkładkę patentową (Y)
- Trzy zawiasy czopowe
- W skrzydłach przeszklonych – szkło białe matowe SATINATO
Możliwość zmiany strony szklenia na REWERS
(AWERS - szklenie standardowe).
- Możliwość skrócenia skrzydła od dołu przez samodzielne podcięcie do 60mm

ELEMENTY I AKCESORIA ZA DOPŁATĄ

| | netto [brutto] |
|---|----------------------|
| Otwory + tuleje wentylacyjne tworzywowe (jeden rząd) | 15,00 [18,45] |
| Podcięcie wentylacyjne w skrzydle | 25,00 [30,75] |
| Komplet nakładek na 1 szt. zawiasu | 4,00 [4,92] |
| Wykonanie skrzydła w wersji przesuwnej (str. 54-55) | 60,00 [73,80] |
| Skrzydło w rozmiarze 100 | 50,00 [61,50] |
| Zawias 3D 1kpl (3 szt. górnych elementów +3 szt. dolnych elementów) (szczegóły str. 74) | 30,00 [36,90] |
| Fabryczne skrócenie skrzydła od dołu do 60mm | 50,00 [61,50] |
| Fabryczne skrócenie ościeżnicy od dołu do 60mm | 50,00 [61,50] |
| Wykonanie skrzydła z zamkiem bez otworu na klucz (G) | 30,00 [36,90] |

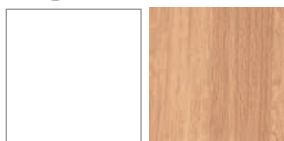
**PREMIUM [B]**
TECHNOLOGIA RAMA SOFT

Bianco (BG) Lemon (LJ)

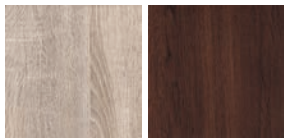

Somo (SO) Tabaco (TJ)

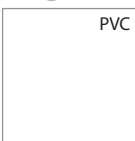
**SUPER MAT [C]**
TECHNOLOGIA RAMA SOFT

Smatt (ST)

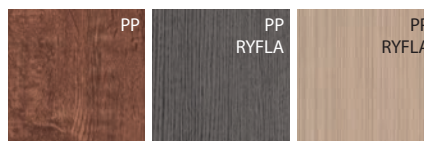
**EXTREME [D]**
TECHNOLOGIA RAMA SOFT DREWNO

Goldmat (GP) Grafit (GM) Latte (LM)

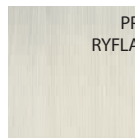

Magnolia (MM)



60-90

100-180



| | netto | brutto |
|---------------|---------------|--------|
| PREMIUM [B] | 445,00 | 547,35 |
| SUPER MAT [C] | 485,00 | 596,55 |
| EXTREME [D] | 530,00 | 651,90 |

POLECAMY!

Konstrukcja ramowa wzmocniona listwą drewnianą w okleinach z grupy EXTREME. Dostępna w modelach: INOX, MONACO, NICEA.



Wzmocnienie elementem drewnianym z drewna klejonego (w dwóch kierunkach)

**KONSTRUKCJA**

Ramiak wypełniony stabilizatorem „plaster miodu” (X-MASH), całość obustronnie oklejona lakierowaną płytą HDF. Skrzydła wykonane są w TECHNOLOGII STANDARD lub w TECHNOLOGII SOFT (kolor BIANCO).

Dostępne rozmiary 60, 70, 80, 90 oraz drzwi dwuskrzydłowe (str. 71).

ELEMENTY I AKCESORIA W CENIE SKRZYDŁA

- Zamek dostępny w trzech wariantach:
 - na klucz zwykły (T),
 - z blokadą typu (L),
 - na wkładkę patentową (Y)
- Trzy zawiasy czopowe
- W skrzydłach przeszklonych (model MN/D, MN/S)
 - szkło białe matowe hartowane LAKMAT,
 - w pozostałych modelach - szkło białe matowe SATINATO.
- Możliwość zmiany strony szklenia na REWERS (AWERS - szklenie standardowe).
- Możliwość skrócenia skrzydła od dołu przez samodzielne podcięcie do 60mm

ELEMENTY I AKCESORIA ZA DOPŁATĄ

| | netto | [brutto] |
|---|--------------------|----------|
| Otworki + tuleje wentylacyjne tworzywowe (jeden rząd) | 15,00 | [18,45] |
| Otwór + kratka wentylacyjna | 25,00 | [30,75] |
| Podcięcie wentylacyjne w skrzydle | 25,00 | [30,75] |
| Komplet nakładek na 1 szt. zawiasu | 4,00 | [4,92] |
| Wykonanie skrzydła w wersji przesuwnej (str. 54-55) | 60,00 | [73,80] |
| Skrzydło w rozmiarze 100. Szklenie jak w rozmiarze 90 | 40,00 | [49,20] |
| Zawias 3D 1kpl (3 szt. górnych elementów +3 szt. dolnych elementów) (szczegóły str. 74) | 30,00 | [36,90] |
| Wypełnienie płytą wiórową rozm. 60-90 | 95,00 | [116,85] |
| Wykonanie skrzydła z dwoma zawiasami | bez dopłaty | |
| Fabryczne skrócenie skrzydła od dołu do 60mm | 50,00 | [61,50] |
| Fabryczne skrócenie ościeżnicy od dołu do 60mm | 50,00 | [61,50] |
| Wzmocnienie pod samozamykacz | 25,00 | [30,75] |
| Wykonanie skrzydła z zamkiem bez otworu na klucz (G) | 30,00 | [36,90] |



BASIC [A]
TECHNOLOGIA STANDARD

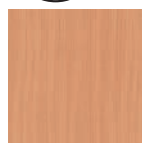

Buk (BP)



Calvados (CP)

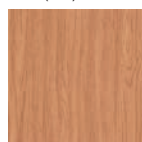

Dąb (DP)



PREMIUM [B]
TECHNOLOGIA SOFT



Bianco (BG)



60-90

100-180

MA/P



MA/L



MA/R



MA/S



MA/D



| | netto | brutto |
|-------------|---------------|--------|
| BASIC [A] | 340,00 | 418,20 |
| PREMIUM [B] | 340,00 | 418,20 |

ET/P



ET/L



ET/S



ET/D



| | netto | brutto |
|-------------|---------------|--------|
| BASIC [A] | 300,00 | 369,00 |
| PREMIUM [B] | 300,00 | 369,00 |

MN/P



MN/L



MN/S



MN/D



| | netto | brutto | netto | brutto | netto | brutto | netto | brutto |
|-------------|---------------|--------|---------------|--------|---------------|--------|---------------|--------|
| BASIC [A] | 255,00 | 313,65 | 255,00 | 313,65 | 280,00 | 344,40 | 350,00 | 430,50 |
| PREMIUM [B] | 255,00 | 313,65 | 255,00 | 313,65 | 280,00 | 344,40 | 350,00 | 430,50 |



OFERTA STANDARD

DRZWI PŁYTKOWE

KONSTRUKCJA

Ramiak skrzydła wypełniony stabilizatorem „plaster miodu” (X-MASH) - (model VT), lub płytą wiórową (model BW pełne) całość obustronnie oklejona płytą lakierowaną lub okleinowaną (kolor Bianco) HDF. Ramka z MDF. Skrzydła okleinowane są w TECHNOLOGII STANDARD, w kolorze Bianco - TECHNOLOGIA SOFT.

Dostępne rozmiary: 60, 70, 80, 90 oraz drzwi dwuskrzydłowe (str. 71).

ELEMENTY I AKCESORIA W CENIE SKRZYDŁA

- Zamek dostępny w trzech wariantach:
na klucz zwykły (T),
z blokadą typu (L),
na wkładkę patentową (Y)
- Trzy zawiasy czopowe
- W skrzydłach przeszklonych – szkło białe matowe SATINATO
Możliwość zmiany strony szklenia na REWERS
(AWERS - szklenie standardowe).
- Możliwość skrócenia skrzydła od dołu przez samodzielne podcięcie do 20mm

ELEMENTY I AKCESORIA ZA DOPŁATĄ

| | netto [brutto] |
|---|------------------------|
| Otwory + tuleje wentylacyjne tworzywowe (jeden rząd) | 15,00 [18,45] |
| Otwór + kratka wentylacyjna | 25,00 [30,75] |
| Podcięcie wentylacyjne w skrzydle (wymagane jest wzmocnienie dodatkowymi listwami) | 75,00 [92,25] |
| Komplet nakładek na 1 szt. zawiasu | 4,00 [4,92] |
| Wykonanie skrzydła w wersji przesuwnej (str. 54-55) | 60,00 [73,80] |
| Skrzydło w rozmiarze 100, szklenie jak w rozmiarze 90, wykonywane w TECHNOLOGII STANDARD | 40,00 [49,20] |
| Zawias 3D 1kpl (3 szt. górnych elementów +3 szt. dolnych elementów) (szczegóły str. 74) | 30,00 [36,90] |
| Wykonanie skrzydła z dwoma zawiasami | bez dopłaty |
| Dodatkowa listwa zezwalająca na korektę długości skrzydła poprzez podcięcie od dołu do 60mm | 50,00 [61,50] |
| Wypełnienie płytą wiórową (tylko model BW/P) rozm. 60-90 | 95,00 [116,85] |
| Wypełnienie płytą wiórową (tylko model BW/P) rozm. 100 | 120,00 [147,60] |
| Fabryczne skrócenie skrzydła od dołu do 20mm | 50,00 [61,50] |
| Fabryczne skrócenie ościeżnicy od dołu do 20mm | 50,00 [61,50] |
| Wzmocnienie pod samozamykacz | 25,00 [30,75] |
| Wykonanie skrzydła z zamkiem bez otworu na klucz (G) | 30,00 [36,90] |

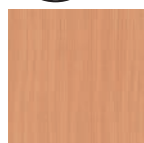
**BASIC [A]**
TECHNOLOGIA STANDARD

Buk (BP)



Calvados (CP)



Dąb (DP)

**PREMIUM [B]**
TECHNOLOGIA SOFT

Bianco (BG)



60-90

100-180

VT/P

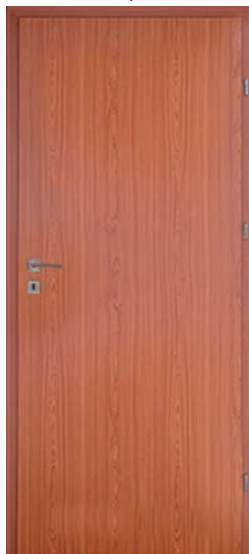

VT/L



VT/S



| | netto | brutto | netto | brutto | netto | brutto |
|-------------|---------------|--------|---------------|--------|---------------|--------|
| BASIC [A] | 144,00 | 177,12 | 186,00 | 228,78 | 215,00 | 264,45 |
| PREMIUM [B] | 144,00 | 177,12 | 186,00 | 228,78 | 215,00 | 264,45 |



OFERTA STANDARD

DRZWI PŁYTKOWE

KONSTRUKCJA

Ramiak skrzydła wypełniony stabilizatorem „plaster miodu” (X-MASH) - (model SF) lub płytą wiórową (model SI), całość dwustronnie oklejona płytą okleinowaną HDF. Skrzydła okleinowane są w TECHNOLOGII STANDARD (za wyjątkiem modelu SF w kolorze Bianco, wykonywanego w TECHNOLOGII SOFT).

Dostępne w rozmiarach: 60, 70, 80, 90, 100 oraz drzwi dwuskrzydłowe (str. 71).

ELEMENTY I AKCESORIA W CENIE SKRZYDŁA

- Zamek dostępny w trzech wariantach:
 - na klucz zwykły (T),
 - z blokadą typu (L),
 - na wkładkę patentową (Y)
- Trzy zawiasy czopowe
- Możliwość skrócenia skrzydła od dołu przez samodzielne podcięcie do 60mm

ELEMENTY I AKCESORIA ZA DOPŁATĄ

| | netto [brutto] |
|--|------------------------|
| Otwory + tuleje wentylacyjne tworzywowe (jeden rząd) | 15,00 [18,45] |
| Otwór + kratka wentylacyjna | 25,00 [30,75] |
| Podcięcie wentylacyjne w skrzydle | 25,00 [30,75] |
| Komplet nakładek na 1 szt. zawiasu | 4,00 [4,92] |
| Wykonanie skrzydła w wersji przesuwnej (str. 54-55) | 60,00 [73,80] |
| Skrzydło w rozmiarze 100 wykonywane w TECHNOLOGII STANDARD | 40,00 [49,20] |
| Zawias 3D 1kpl (3 szt. górnych elementów +3 szt. dolnych elementów) (szczegóły str. 74) | 30,00 [36,90] |
| Wykonanie skrzydła z dwoma zawiasami | bez dopłaty |
| Wypełnienie płytą wiórową, skrzydło wykonywane w TECHNOLOGII STANDARD model SI (rozm. 60-90) | 95,00 [116,85] |
| Wypełnienie płytą wiórową, skrzydło wykonywane w TECHNOLOGII STANDARD model SI (rozm. 100) | 120,00 [147,60] |
| Fabryczne skrócenie skrzydła od dołu do 60mm | 50,00 [61,50] |
| Fabryczne skrócenie ościeżnicy od dołu do 60mm | 50,00 [61,50] |
| Wzmocnienie pod samozamykacz | 25,00 [30,75] |
| Drugi zamek | 50,00 [61,50] |
| SPECJALNA KONSTRUKCJA | |
| Wzmocnienie płytą wiórową z profilem stalowym (model SH) | 230,00 [282,90] |
| Dopłata za skrzydło w rozm. 100 (model SH) | 170,00 [209,10] |
| Wykonanie skrzydła z zamkiem bez otworu na klucz (G) | 30,00 [36,90] |

**PREMIUM [B]**
TECNOLOGIA SOFT

Bianco (BG)



60-90

100-180

str. 7

SF/P



| | netto | brutto |
|-------------|---------------|--------|
| PREMIUM [B] | 188,00 | 231,24 |
| EXTREME [D] | 293,00 | 360,39 |

PREMIUM [B]
TECNOLOGIA STANDARD



EXTREME [D]
TECNOLOGIA STANDARD

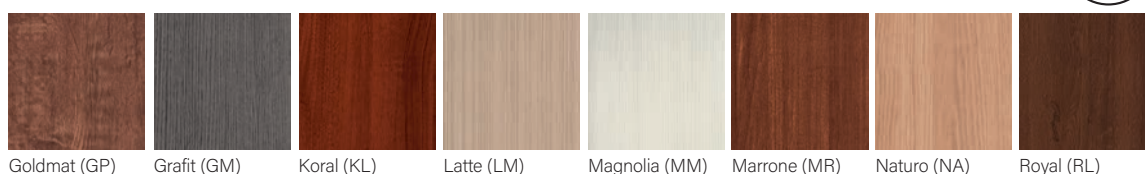

Informacje techniczne: str. 56
Informacje o ościeżnicach: str. 61

Drzwi dwuskrzydłowe: str. 64
Skrzydła przesuwne (za wyjątkiem kolorów z grupy EXTREME): str. 54-55

SPRAWDŹ MOŻLIWOŚĆ WYKONANIA NIETYPOWYCH WYMIARÓW I KOLORÓW: STR. 68

**KONSTRUKCJA**

Ramiak skrzydła wypełniony stabilizatorem „plaster miodu” (model DA), lub pełną płytą wiórową (model DK), całość obustronnie oklejona płytą HDF pokrytą laminatem CPL (0,2mm). Skrzydła okleinowane są w TECHNOLOGII STANDARD.

Dostępne rozmiary 60, 70, 80, 90 oraz drzwi dwuskrzydłowe (nie dotyczy modelu DP/P) (str. 71).

ELEMENTY I AKCESORIA W CENIE SKRZYDŁA

- Zamek dostępny w trzech wariantach:
na klucz zwykły (T),
z blokadą typu (L),
na wkładkę patentową (Y)
- Trzy zawiasy czopowe
- W skrzydłach przeszklonych (model DA/L, DA/S) – szkło białe matowe SATINATO.
W skrzydłach przeszklonych (model DA/M, DA/D) – szkło białe matowe hartowane LAKMAT
Możliwość zmiany strony szklenia na REWERS (AWERS - szklenie standardowe).
- Możliwość skrócenia skrzydła od dołu przez samodzielne podcięcie do 60mm

ELEMENTY I AKCESORIA ZA DOPŁATĄ

| | netto [brutto] |
|---|------------------------|
| Otworki + tuleje wentylacyjne tworzywowe (jeden rząd) | 15,00 [18,45] |
| Otwór + kratka wentylacyjna | 25,00 [30,75] |
| Podcięcie wentylacyjne w skrzydle | 25,00 [30,75] |
| Komplet nakładek na 1 szt. zawiasu | 4,00 [4,92] |
| Wykonanie skrzydła w wersji przesuwnej (str. 54-55) nie dotyczy modelu DP/P | 60,00 [73,80] |
| Skrzydło w rozmiarze 100 szklenie jak w rozmiarze 90 | 40,00 [49,20] |
| Skrzydło w rozmiarze 100 (model DP) | 177,00 [217,71] |
| Zawias 3D 1kpl (3 szt. górnych elementów +3 szt. dolnych elementów) (szczegóły str. 74) | 30,00 [36,90] |
| Wykonanie skrzydła z dwoma zawiasami | bez dopłaty |
| Wypełnienie płytą wiórową (model DK) rozm. 60-90 | 95,00 [116,85] |
| Wypełnienie płytą wiórową (model DK) rozm. 100 | 120,00 [147,60] |
| Fabryczne skrócenie skrzydła od dołu do 60mm | 50,00 [61,50] |
| Fabryczne skrócenie ościeżnicy od dołu do 60mm | 50,00 [61,50] |
| Wzmocnienie pod samozamykacz | 25,00 [30,75] |
| Wykonanie skrzydła z zamkiem bez otworu na klucz (G) | 30,00 [36,90] |



CPL [E]
TECHNOLOGIA STANDARD

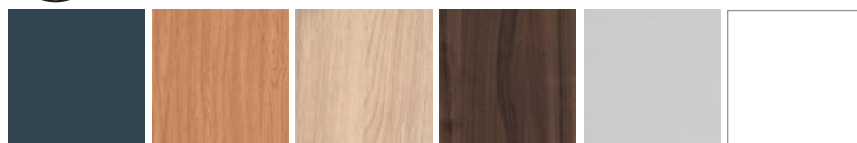

Antracyt (AC)

Dub (DC)

Lumino (LC)

Noce (NC)

Popiel (PC)

Snow (SC)

DA/P



DA/L

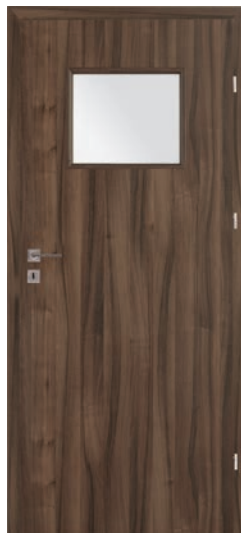

DA/S



DA/M



DA/D



| CPL [E] | | CPL [E] | | CPL [E] | | CPL [E] | | CPL [E] | |
|---------------|--------|---------------|--------|---------------|--------|---------------|--------|---------------|--------|
| netto | brutto | netto | brutto | netto | brutto | netto | brutto | netto | brutto |
| 286,00 | 351,78 | 350,00 | 430,50 | 380,00 | 467,40 | 430,00 | 528,90 | 450,00 | 553,50 |

KONSTRUKCJA

KONSTRUKCJA WZMOCNIONA STALOWYM PROFILEM [model DP/P]

Taka konstrukcja skrzydła zapewnia wyższą odporność na niekorzystne warunki eksploatacyjne, w szczególności produkt staje się mniej wrażliwy na różnicę temperatur i wilgotności. Zwiększona stabilność skrzydła drzwiowego podnosi komfort jego użytkowania.

W zestawie: • dwa zamki • wizjer • trzy bolce antywyważeniowe

TABELA DOPLĄT DO SKRZYDEŁ DAKAR

| | | |
|--|--|------------------------|
| Ościeznica stała drewniana O/DF typ Z 100x45mm do wersji DP/P* | | 250,00 [307,50] |
| Listwa opasowa L/M8 80mm | | 73,00 [89,79] |

*Wyposażenie drzwi (skrzydło i ościeznica) w bolce - symbol „B” w przedostatniej pozycji kodu.

DP/P



| CPL [E] | |
|---------------|--------|
| netto | brutto |
| 520,00 | 639,60 |

BAZALTSKRZYDŁO DRZWIOWE + OŚCIEŻNICA + PRÓG
TYP A, TYP Pod **950**/1168,50
netto [brutto]

OFERTA SUPER

DRZWI WEWNĄTRZLOKALOWE WEJŚCIOWE

KONSTRUKCJA TYP A

Skrzydło w systemie przylgowym, konstrukcję skrzydła stanowi ramiak obłożony płytą HDF pokrytą drewnopodobną okleiną wysokiej jakości. Wypełnienie stanowi pełna płyta wiórowa. Skrzydło okleinowane w TECHNOLOGII STANDARD. Skrzydło zostało wyposażone w uszczelkę. Dostępne rozmiary 75, 80, 85, 90.

KONSTRUKCJA TYP P

Konstrukcja skrzydła została wzmocniona stalowym profilem. Wypełnienie stanowi pełna płyta wiórowa. Poszycie stanowi płyta HDF pokryta drewnopodobną okleiną wysokiej jakości. Skrzydło okleinowane w TECHNOLOGII STANDARD. Skrzydło zostało wyposażone w uszczelkę. Dostępne rozmiary 75, 80, 85, 90.

PARAMETRY TYP A, P

[z ościeżnicą stałą drewnianą 100x45mm z zamkiem i progim]
Rw(c; Ctr)=32(0;-1)dB współczynnik izolacyjności akustycznej właściwej dla drzwi szerokości 90, raport z badań nr: LZFOO-01515/16/ZOONZF.

Powyższe parametry są również utrzymane dla drzwi z ościeżnicą regulowaną.

ELEMENTY I AKCESORIA W CENIE SKRZYDŁA TYP A

- jeden zamek pod wkładkę patentową
- trzy zawiasy 3D
- uszczelka w przyldze skrzydła
- uszczelka w ościeżnicy
- regulowany zaczep zamka
- wizjer dołączany luzem
- możliwość skrócenia skrzydła od dołu przez samodzielne podcięcie do 60mm
- drzwi wyposażone w próg drewniany

ELEMENTY I AKCESORIA W CENIE SKRZYDŁA TYP P

- dwa zamki ryglowe na wkładkę patentową (wersja R)
- trzy bolce antywyważeniowe
- wzmocniona konstrukcja skrzydła jednym profilem
- trzy zawiasy 3D
- uszczelka w przyldze skrzydła
- uszczelka w ościeżnicy
- regulowany zaczep zamka
- wizjer dołączany luzem
- możliwość skrócenia skrzydła od dołu przez samodzielne podcięcie do 60mm
- drzwi wyposażone w próg drewniany

ELEMENTY I AKCESORIA ZA DOPŁATĄ

| | netto [brutto] |
|---|------------------------|
| Fabryczne skrócenie skrzydła oraz ościeżnicy od dołu do 60mm | 100,00 [123,00] |
| Ostonka na zawiasy Ø16mm (1kpl-góra i dół) patyna lub nikiel szczotkowany | 9,60 [11,80] |
| Klamka (patyna lub nikiel szczotkowany) | 75,00 [92,25] |
| Szydło górny (patyna lub nikiel szczotkowany) | 30,00 [36,90] |
| Wkładka bębnekowa niklowana lub mosiężna 30/45 | 44,00 [54,12] |
| Dopłata za ościeżnicę regulowaną (od 100-120(B) do 300-320 (1)) | 373,00 [458,79] |
| Próg aluminiowy (zamiast drewnianego) | 15,00 [18,45] |

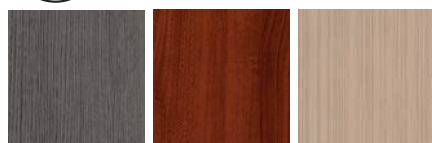
**EXTREME [D]**
TECHNOLOGIA STANDARD

Grafit (GM)

Koral (KL)

Latte (LM)

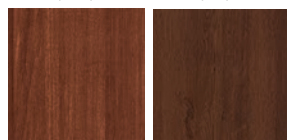

Marrone (MR)

Royal (RL)



75-90

Rw32dB

str. 7

BI/A, BI/P

BP/A, BP/P

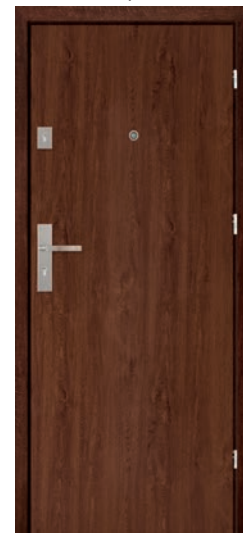
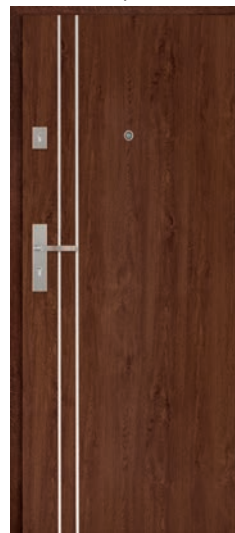

| | TYP A | | TYP P | |
|----------------------|----------------|---------|----------------|---------|
| | netto | brutto | netto | brutto |
| EXTREME [D] model BP | 950,00 | 1168,50 | 980,00 | 1205,40 |
| EXTREME [D] model BI | 1050,00 | 1291,50 | 1080,00 | 1328,40 |

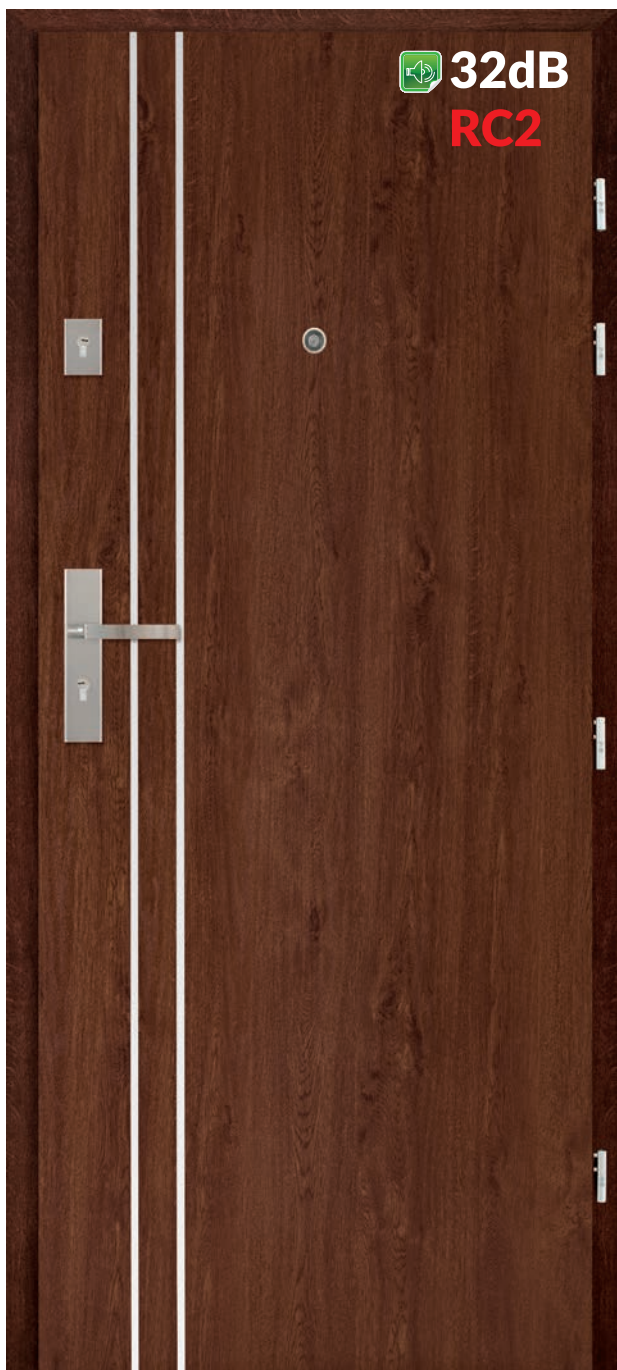

BAZALT RC2SKRZYDŁO DRZWIOWE + OŚCIEŻNICA + PRÓG
TYP Cod **1580**/1943,40
netto [brutto]

OFERTA SUPER

DRZWI WEWNĄTRZLOKALOWE WEJŚCIOWE

KONSTRUKCJA TYP C

Rama skrzydła jest wykonana ze sklejki oraz płyty drewnopochodnej MDF, dodatkowo wzmocnionej dwoma stalowymi profilami. Wypełnienie - pełna płyta wiórowa. Poszycie skrzydła stanowi warstwa z blachy aluminiowej i płyta HDF pokryta wysokiej jakości okleiną drewnopodobną. Skrzydła okleinowane w TECHNOLOGII STANDARD. Dostępne rozmiary 80, 90.

PARAMETRY TYP C

[z ościeżnicą stałą drewnianą 100x45mm z zamkiem czteropunktowym i progim] $Rw(c; ctr)=32(0;-1)$ dB współczynnik izolacyjności akustycznej właściwej dla drzwi szerokości '90, raport z badań nr.: LZFOO-01515/16/ZOONZF. Posiadają klasyfikację w zakresie odporności na włamanie drugiej klasy europejskiej RC2 wg PN-EN 1627:2012 raport z badań LZE00-02826/15/ZOONK.

Wyposażone w zamek wpuszczany wielopunktowy kołki antywyważeniowe oraz próg bukowy lub aluminiowy. Drzwi należy wyposażyć w klamkę, szyldy i wkładki patentowe co najmniej 2 klasy antywłamaniowej.

ELEMENTY I AKCESORIA W CENIE DRZWI

- zamek czteropunktowy dostosowany pod dwie wkładki patentowe
- cztery bolce antywyważeniowe
- wzmocniona konstrukcja skrzydła 2 profilami, dodatkowymi listwami sklejki i kołkami
- cztery zawiasy 3D
- uszczelka w przyłdże skrzydła
- uszczelka w ościeżnicy
- regulowany zaczep zamka
- wizjer dołączany luzem
- możliwość skrócenia skrzydła od dołu przez samodzielne podcięcie do 60mm
- drzwi wyposażone w próg drewniany

ELEMENTY I AKCESORIA ZA DOPŁATĄ

| | netto [brutto] |
|--|------------------------|
| Ostłonka na zawiasy Ø16mm (1kpl-góra i dół) patyna lub nikiel szczotkowany | 9,60 [11,80] |
| Fabryczne skrócenie skrzydła oraz ościeżnicy od dołu do 60mm | 100,00 [123,00] |
| Próg aluminiowy (zamiast drewnianego) | 15,00 [18,45] |

Drzwi BAZALT (typ C) wyposażone są w zamek listwowy oraz bolce antywyważeniowe. Posiadają klasę odporności włamaniowej RC2 wg. PN-EN 1627:2012 oraz klasę izolacyjności akustycznej $RW=32$ dB. Drzwi należy wyposażyć w klamkę, szyldy, i wkładki patentowe co najmniej 2 klasy antywłamaniowej.

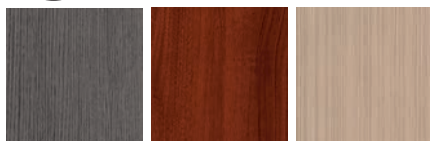
**EXTREME [D]**
TECHNOLOGIA STANDARD

Grafit (GM)

Koral (KL)

Latte (LM)



Marrone (MR)

Royal (RL)



80-90

Rw32dB

RC2

str. 7

BI/C

BP/C



| | netto | brutto |
|----------------------|----------------|---------|
| EXTREME [D] model BP | 1580,00 | 1943,40 |
| EXTREME [D] model BI | 1680,00 | 2066,40 |



wizjer



bolce antywłamzeniowe



zawiasy 3D



Próg drewniany surowy w cenie kompletu



lub za dopłatą próg aluminiowy



uszczelka w przyłdzie skrzydła

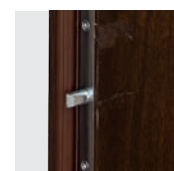
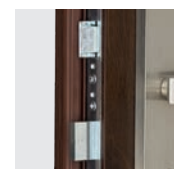
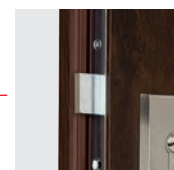
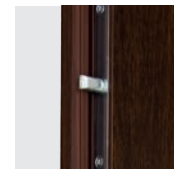

zamek czteropunktowy dostosowany pod dwie wkładki patentowe



OFERTA STANDARD

DRZWI TECHNICZNE

KONSTRUKCJA SKRZYDŁA: MODEL A1/P

Rw30dB Skrzydło w systemie przylgowym, konstrukcję skrzydła stanowi ramiak obłożony płytą HDF, wypełnienie stanowi płyta wiórowa pełna, skrzydło wyposażone w uszczelkę opadającą. Wykonane w TECHNOLOGII STANDARD. Maksymalny rozmiar skrzydła - szerokość do 1044mm, wysokość do 2030mm.

PARAMETRY

[z ościeżnicą stałą Z MDF 100x43mm lub regulowaną, SW, S8 -30dB] Rw(c; Ctr)=30 (-1;-1)dB współczynnik izolacyjności akustycznej właściwej dla drzwi szerokości '90, raport z badań nr.: S02/12/0006/2604/Sb; raport z badań z ościeżnicą SW nr: 423.12/20/0075/13

KONSTRUKCJA SKRZYDŁA: MODEL A2/P

Rw32dB Skrzydło w systemie przylgowym, konstrukcję skrzydła stanowi ramiak obłożony płytą HDF, wypełnienie stanowi specjalna konstrukcja CENTURION-R, skrzydło wyposażone w uszczelkę opadającą. Wykonane w TECHNOLOGII STANDARD.

PARAMETRY

[z ościeżnicą stałą Z MDF 100x43mm lub regulowaną, SW, S8 -32dB] Rw(c; Ctr)=32 (-1;-2)dB współczynnik izolacyjności akustycznej właściwej dla drzwi szerokości '90, raport z badań nr.: S02/12/0006/2604/Sc; raport z badań z ościeżnicą SW nr: 423.12/20/0075/13

KONSTRUKCJA KOMPLETU:**SKRZYDŁO Z OŚCIEŻNICĄ MODEL A4/P**

Rw42dB Skrzydło w systemie przylgowym, konstrukcję skrzydła stanowi ramiak obłożony płytą HDF, wypełnienie stanowi specjalna konstrukcja CENTURION-R, skrzydło wyposażone w uszczelkę opadającą oraz zawiasy 3D. Wykonane w TECHNOLOGII STANDARD.

PARAMETRY

[z ościeżnicą stałą drewnianą 150x80mm z jednym zamkiem] Rw(c; Ctr)=43 (-1;-5)dB współczynnik izolacyjności akustycznej właściwej dla drzwi szerokości '100, raport z badań nr.: LZF00-01515/16/Z00NZF

ELEMENTY I AKCESORIA ZA DOPŁATĄ

| | netto [brutto] |
|--|------------------------|
| Komplet nakładek na 1 szt. zawiasu | 4,00 [4,92] |
| Skrzydło w rozmiarze 100 (dla modelu A1) | 120,00 [147,60] |
| Skrzydło w rozmiarze 100 (dla modelu A2) | 120,00 [147,60] |
| Skrzydło w rozmiarze 100 (dla modelu A4) | 200,00 [246,00] |
| Zawias 3D 1 kpl (3 szt. górnych elementów +3 szt. dolnych elementów) (nie dotyczy modelu A4) | 30,00 [36,90] |
| Fabryczne skrócenie drzwi (dla modelu A1, A2) | 50,00 [61,50] |
| Fabryczne skrócenie drzwi (dla modelu A4) | 100,00 [123,00] |
| Drugi zamek | 50,00 [61,50] |
| Rozszerzenie profilu ościeżnicy reg. (dla modelu A4) | szczeg. str 57 |

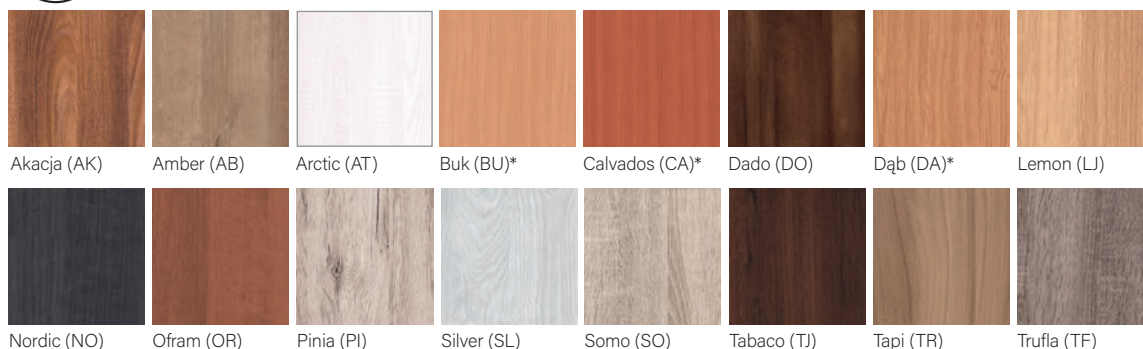
**PREMIUM [B]**
TECHNOLOGIA STANDARD

Akacja (AK)

Amber (AB)

Arctic (AT)

Buk (BU)*

Calvados (CA)*

Dado (DO)

Dąb (DA)*

Lemon (LJ)

Nordic (NO)

Ofram (OR)

Pinia (PI)

Silver (SL)

Somo (SO)

Tabaco (TJ)

Tapi (TR)

Trufła (TF)

*skrzydła
okleinowane

www.centurion.pl



Rw30dB

Rw32dB

Rw42dB

str. 7

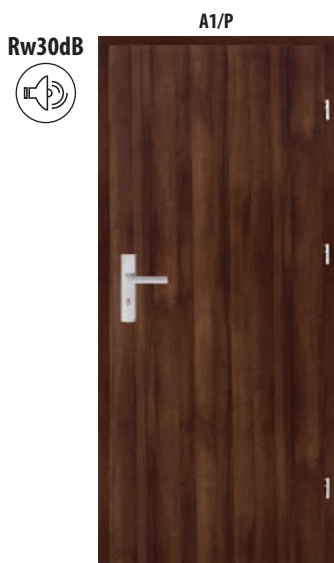

| | netto | brutto |
|-------------|---------------|--------|
| PREMIUM [B] | 520,00 | 639,60 |
| EXTREME [D] | 600,00 | 738,00 |
| CPL [E] | 640,00 | 787,20 |

ELEMENTY I AKCESORIA W CENIE DRZWI

- Zamek na wkładkę patentową
- Trzy zawiasy
- Uszczelka opadająca

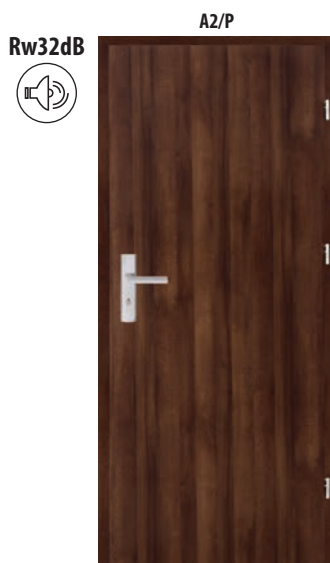

| | netto | brutto |
|-------------|---------------|--------|
| PREMIUM [B] | | |
| EXTREME [D] | 740,00 | 910,20 |
| CPL [E] | | |

ELEMENTY I AKCESORIA W CENIE DRZWI

- Zamek na wkładkę patentową
- Trzy zawiasy
- Uszczelka opadająca

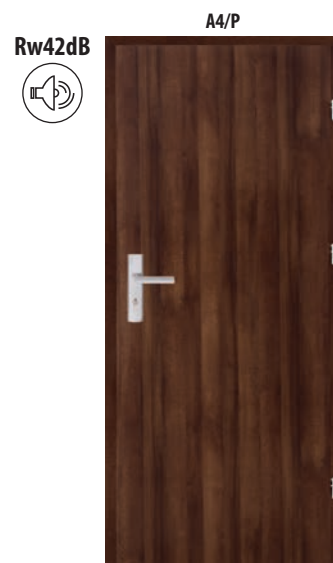

| | netto | brutto |
|-------------|----------------|---------|
| PREMIUM [B] | | |
| EXTREME [D] | 2390,00 | 2939,70 |
| CPL [E] | | |

ELEMENTY I AKCESORIA W CENIE DRZWI

- Zamek na wkładkę patentową
- Trzy zawiasy 3D
- Uszczelka opadająca
- Ościeżnica stała drewniana 150x80

EXTREME [D]
TECNOLOGIA STANDARD



CPL [E]
TECNOLOGIA STANDARD



Informacje techniczne: str. 56

SPRAWDŹ MOŻLIWOŚĆ WYKONANIA NIETYPOWYCH WYMIARÓW I KOLORÓW: STR. 68

 **32dB****KONSTRUKCJA**

Skrzydło drzwiowe wykonane jest z ognioodpornej pełnej płyty wiórowej stanowiącej wypełnienie, do której po obwodzie z trzech stron doklejona jest listwa drewniana.

Poszycie skrzydła stanowi płyta HDF płaska okleinowana. W skrzydłach przeszklonych - szyba ognioochronna przezroczysta. Skrzydła okleinowane są w TECHNOLOGII STANDARD. Ościeżnica drewniana z elementów o przekroju 100x54mm, okleinowana w kolorze skrzydła.



Drzwi techniczne przeznaczone są do stosowania jako drzwi wewnętrzne wejściowe w budownictwie mieszkaniowym, użyteczności publicznej oraz budynkach zamieszkania zbiorowego.

Skrzydła zapewniają deklarowaną ochronę przeciwpożarową wyłącznie w komplecie z ościeżnicą drewnianą i samozamykaczem.

ELEMENTY I AKCESORIA W CENIE DRZWI F1, F2

- zamek na wkładkę o podwyższonej odporności termicznej (Y)
- trzy zawiasy 3D
- zestaw montażowy
- zaczep zamka
- w skrzydłach przeszklonych - szyba ognioochronna przezroczysta
- uszczelki o podwyższonej odporności termicznej
- uszczelki pęczniące w kanałach wrębu ościeżnicy (wersja F1)
- uszczelki pęczniące dymoszczelne w kanałach wrębu ościeżnicy (wersja F2)
- uszczelka opadająca u dołu skrzydła (wersja F1, F2)
- ościeżnica stała drewniana 100x54mm

ELEMENTY I AKCESORIA ZA DOPŁATĄ

| | | netto [brutto] |
|--|---|------------------------|
| Drugi zamek na wkładkę (P) i zaczep | | 50,00 [61,50] |
| Bolce antywyważeniowe (B) | | 65,00 [79,95] |
| Wizjer (W) | | 75,00 [92,25] |
| Samozamykacz z ramieniem nożycowym | | 230,00 [282,90] |
| Skrzydło w rozmiarze 100 | | 200,00 [246,00] |
| Wkładka bębnekowa niklowana lub mosiężna 30/45 |  | 54,00 [66,42] |
| Klamka |  | 69,00 [84,87] |
| Szyld dolny (na wkładkę) |  | 18,00 [22,14] |

1. W celu spełnienia warunków Aprobaty Technicznej do drzwi przeciwpożarowych należy zastosować samozamykacz zgodny z normą PN-EN 1154:1994/A1:2004. Drzwi dwuskrzydłowe przeciwpożarowe powinny posiadać Regulator Kolejności Zamykania (RKZ) oraz samozamykacze w skrzydle czynnym i biernym.

2. Drzwi techniczne przeciwpożarowe oferowane są w komplecie z ościeżnicą (o przekroju 100x54mm). Brak możliwości samodzielnej korekty skrzydła poprzez podcięcie.

3. Wkładki bębnekowe do drzwi przeciwpożarowych należy stosować zgodne z normą PN-EN 1303:2007/AC:2008

4. Zalecany wymiar wkładki bębnekowej asymetrycznej do drzwi przeciwpożarowych do skrzydła EI₂30 30/45

Wymiar wkładki bębnekowej zalecany przy założeniu że szyld ma grubość 10mm a wkładka wystaje ponad szyld nie więcej niż 5mm.

5. Klamka do drzwi przeciwpożarowych powinna posiadać rdzeń stalowy i spełniać wymagania PN-EN 1906:2003.

Drzwi o odporności ogniowej są wyrobami o wysokim stopniu ważności w aspekcie bezpieczeństwa pożarowego w budynkach. Zaleca się, aby właściciel budynku dbał o utrzymanie drzwi w stanie pełnej sprawności do działania. W trakcie użytkowania drzwi należy poddawać okresowym przeglądom i konserwacji przez wykwalifikowaną ekipę montażową, co najmniej raz w roku.



F1/P, F2/P
70, 80, 90, 100



F1/S, F2/S
70, 80, 90, 100



F1/M, F2/M
70, 80, 90, 100



WERSJA F1

| netto / brutto | netto / brutto | netto / brutto |
|--------------------------|--------------------------|--------------------------|
| 1325,00 / 1629,75 | 2260,00 / 2779,80 | 1810,00 / 2226,30 |

WERSJA F2

| netto / brutto | netto / brutto | netto / brutto |
|--------------------------|--------------------------|--------------------------|
| 1425,00 / 1752,75 | 2360,00 / 2902,80 | 1910,00 / 2349,30 |

PREMIUM [B] STANDARD



*skrzydła okleinowane

EXTREME [D] STANDARD



CPL [E] STANDARD



 **32dB****KONSTRUKCJA**

Skrzydło drzwiowe wykonane jest z ognioodpornej pełnej płyty wiórowej stanowiącej wypełnienie, do której po obwodzie z trzech stron doklejona jest listwa drewniana.

Poszycie skrzydła stanowi płyta HDF płaska okleinowana. W skrzydłach przeszklonych - szyba ognioochronna przeźroczysta. Skrzydła okleinowane są w TECHNOLOGII STANDARD. Ościeżnica drewniana z elementów o przekroju 100x54mm, okleinowana w kolorze skrzydła.



Drzwi techniczne przeznaczone są do stosowania jako drzwi wewnętrzne wejściowe w budownictwie mieszkaniowym, użyteczności publicznej oraz budynkach zamieszkania zbiorowego.

Skrzydła zapewniają deklarowaną ochronę przeciwpożarową wyłącznie w komplecie z ościeżnicą drewnianą i samozamykaczem.

ELEMENTY I AKCESORIA W CENIE DRZWI F3, F4

- zamek na wkładkę o podwyższonej odporności termicznej (Y)
- cztery zawiasy 3D
- zestaw montażowy
- zaczep zamka
- w skrzydłach przeszklonych - szyba ognioochronna przeźroczysta
- uszczelki o podwyższonej odporności termicznej
- uszczelki pęczniące w kanałach wrębu ościeżnicy (wersja F3)
- uszczelki pęczniące dymoszczelne w kanałach wrębu ościeżnicy (wersja F4)
- uszczelka opadająca u dołu skrzydła (wersja F3, F4)
- ościeżnica stała drewniana 100x54mm

ELEMENTY I AKCESORIA ZA DOPŁATĄ

| | netto [brutto] |
|--|--|
| Drugi zamek na wkładkę (P) i zaczep | 50,00 [61,50] |
| Bolce antywyważeniowe (B) | 65,00 [79,95] |
| Wizjer (W) | 75,00 [92,25] |
| Samozamykacz z ramieniem nożycowym | 230,00 [282,90] |
| Skrzydło w rozmiarze 100 | 200,00 [246,00] |
| Wkładka bębnekowa niklowana lub mosiężna 30/55 |  59,00 [72,57] |
| Klamka |  69,00 [84,87] |
| Szyld dolny (na wkładkę) |  18,00 [22,14] |

1. W celu spełnienia warunków Aprobaty Technicznej do drzwi przeciwpożarowych należy zastosować samozamykacz zgodny z normą PN-EN 1154:1994/A1:2004. Drzwi dwuskrzydłowe przeciwpożarowe powinny posiadać Regulator Kolejności Zamykania (RKZ) oraz samozamykacze w skrzydle czynnym i biernym.

2. Drzwi techniczne przeciwpożarowe oferowane są w komplecie z ościeżnicą (o przekroju 100x54mm). Brak możliwości samodzielnej korekty skrzydła poprzez podcięcie.

3. Wkładki bębnekowe do drzwi przeciwpożarowych należy stosować zgodne z normą PN-EN 1303:2007/AC:2008

4. Zalecany wymiar wkładki bębnekowej asymetrycznej do drzwi przeciwpożarowych do skrzydła EI₂60 30/55

Wymiar wkładki bębnekowej zalecany przy założeniu że szyld ma grubość 10mm a wkładka wystaje ponad szyld nie więcej niż 5mm.

5. Klamka do drzwi przeciwpożarowych powinna posiadać rdzeń stalowy i spełniać wymagania PN-EN 1906:2003.

Drzwi o odporności ogniowej są wyrobami o wysokim stopniu ważności w aspekcie bezpieczeństwa pożarowego w budynkach. Zaleca się, aby właściciel budynku dbał o utrzymanie drzwi w stanie pełnej sprawności do działania. W trakcie użytkowania drzwi należy poddawać okresowym przeglądom i konserwacji przez wykwalifikowaną ekipę montażową, co najmniej raz w roku.



F3/P, F4/P
70, 80, 90, 100

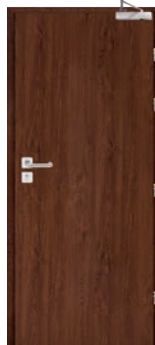

F3/S, F4/S
70, 80, 90, 100



F3/M, F4/M
70, 80, 90, 100



WERSJA F3

| | | |
|--------------------------|--------------------------|--------------------------|
| netto / brutto | netto / brutto | netto / brutto |
| 2350,00 / 2890,50 | 3415,00 / 4200,45 | 3145,00 / 3868,35 |

WERSJA F4

| | | |
|--------------------------|--------------------------|--------------------------|
| netto / brutto | netto / brutto | netto / brutto |
| 2450,00 / 3013,50 | 3515,00 / 4323,45 | 3245,00 / 3991,35 |

PREMIUM [B] STANDARD TECHNOLOGIA STANDARD



*skrzydła okleinowane

EXTREME [D] STANDARD TECHNOLOGIA STANDARD

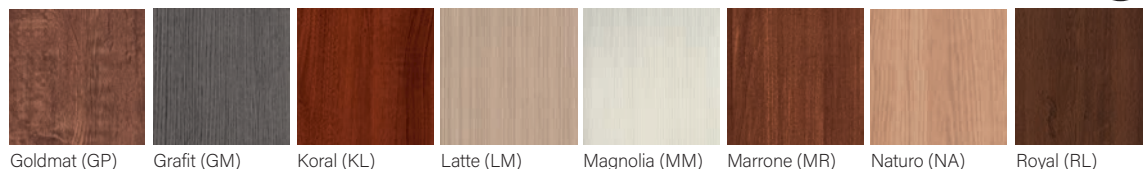

CPL [E] STANDARD TECHNOLOGIA STANDARD



Informacje techniczne: str. 56

SPRAWDŹ MOŻLIWOŚĆ WYKONANIA NIETYPOWYCH WYMIARÓW I KOLORÓW: STR. 68

SYSTEM PRZESUWNY CHOWANY W ŚCIANĘ

System przesuwny chowany w ścianę daje maksymalne wykorzystanie powierzchni użytkowej pomieszczenia. Konstrukcję systemu tworzy kaseta wykonana z metalowych elementów. Otwierając drzwi skrzydło chowa się pomiędzy metalowy stojak kasety osłonięty płytą kartonowo-gipsową.

Skrzydła drzwiowe wykonywane są w systemie bezprzylgowym i dostępne są zgodnie z ofertą katalogową CENTURION-R. Kaseta oraz ościeżnica dostarczane są przez współpracującą z nami firmę ECLISSE.

Firma ECLISSE jest producentem gotowych rozwiązań systemów przesuwnych chowanych w ścianę przeznaczonych do DRZWI CENTURION-R. Informacja na temat szczegółów oferty i sprzedaży kaset i ościeżnic: www.eclisse.pl/centurion, tel. (58) 53 11 995



TABELA 1

| ZAMKI HAKOWE - POCHWYT PROSTOKĄTNY | | | |
|------------------------------------|---------------------------|----------------------------|-------------------------------|
| KOLORY | POCHWYT 1 kpl = 2 szt. | ZAMEK NA KLUCZYK PROSTY | ZAMEK Z BLOKADĄ ŁAZIENKOWĄ |
| | | | |
| | netto [brutto] | netto [brutto] | netto [brutto] |
| CHROM SATYNA | 123,00 / 151,29 | 190,00 / 233,70 | 219,00 / 269,37 |

| ZAMKI HAKOWE - POCHWYT KWADRATOWY | | | |
|-----------------------------------|---------------------------|----------------------------|-------------------------------|
| | POCHWYT 1 kpl = 2 szt. | ZAMEK NA KLUCZYK ŁAMANY | ZAMEK Z BLOKADĄ ŁAZIENKOWĄ |
| | | | |
| | netto [brutto] | netto [brutto] | netto [brutto] |
| STAL NIERDZEWNA | 45,00 / 55,35 | 148,00 / 182,04 | 201,00 / 247,23 |

| ZAMKI HAKOWE - POCHWYT OWALNY | | | |
|-------------------------------|---------------------------|----------------------------|-------------------------------|
| KOLORY | POCHWYT 1 kpl = 2 szt. | ZAMEK NA KLUCZYK PROSTY | ZAMEK Z BLOKADĄ ŁAZIENKOWĄ |
| | | | |
| | netto [brutto] | netto [brutto] | netto [brutto] |
| CHROM SATYNA | 103,00 / 126,69 | 178,00 / 218,94 | 219,00 / 269,37 |
| ŻŁOTY PATYNA | 103,00 / 126,69 | 163,00 / 200,49 | 200,00 / 246,00 |

SYSTEM PRZESUWNY NAŚCIENNY

Rodzaje systemów przesuwnych naściennych

- System przesuwny z tunelem
- System przesuwny bezpośrednio na ścianę

System przesuwny naścienny oferowany jest do wewnątrzlokalowych bezprzylgowych pojedynczych skrzydeł. Dostępne rozmiary: 60, 70, 80, 90

SKRZYDŁA PRZESUWNE

są wykonywane w systemie bezprzylgowym frezowane w dolnej krawędzi skrzydła pod element prowadzący montowany do podłogi.

UWAGA!

Wąskie krawędzie skrzydła okleinowane obrzeżem (proste krawędzie) za wyjątkiem modeli TOSKANIA, FLORENCJA, MONACO, NICEA, SEMKO, INOX, AFRO wykonywanych w TECHNOLOGII RAMA SOFT.

UWAGA!

Skrzydła przesuwne w kolorach z grupy SUPER MAT i EXTREME są niedostępne.

CENNIK ELEMENTÓW SYSTEMU PRZESUWNEGO

| | netto [brutto] |
|---|--|
| przewodnica (1800mm) | 152,00 [186,96] |
| przewodnica (2000mm) | 166,00 [204,18] |
| zamek hakowy na klucz lub z blokadą łazienkową (2szt. pochwytów i zaczep) | cena wg. tabeli 1 |
| belka odbojowa | 22,00 [27,06] |
| maskownica | cena wg. aktualnego cennika |
| skrzydło przesuwne (frezowane pod prowadnik w standardzie) | cena wybranego modelu wg. aktualnego katalogu + 60,00 [73,80] |
| tunel (obudowa muru) | cena ościeżnicy regulowanej (SW) |
| pochwyty metalowe | cena wg. wybranego modelu tabela 1 |

W SKŁAD SYSTEMU PRZESUWNEGO NAŚCIENNEGO WCHODZI:

- przewodnica z wózkami jezdnyimi i okuciami
- skrzydło przesuwne
- maskownica
- belka odbojowa (w przypadku wyboru skrzydła z zamkiem hakowym w belce odbojowej wyfrezowane jest gniazdo na zaczep)
- dwie listwy dystansowe o wymiarze 16x26,5mm i 22x45mm (system naścienny z tunelem) jedna listwa dystansowa o wymiarze 22x45mm (system bezpośrednio na ścianę), listwy dystansowe kompletowane są razem z maskownicą
- zestaw zamka hakowego
- tunel (obudowa muru)

MASKOWNICA SYSTEMU PRZESUWNEGO PRZEZNACZONA DO WSZYSTKICH SKRZYDEŁ PRZESUWNYCH W ROZMIARZE OD 60 DO 90

| | netto [brutto] |
|--------------|--|
| M/MF M/SW | kolor: AKACJA, AMBER, ARCTIC, BUK, CALVADOS, DADO, DĄB, DUB, LUMINO, NOCE, OFRAM, PINIA, POPIEL, SILVER, SNOW, TAPI, TRUFLA, ANTRACYT, BIANCO, LEMON, NORDIC, SOMO, TABACO |
| | 120,00 [147,60] |

KOLORY

Skrzydła przesuwne dostępne są w gamie kolorystycznej wybranego modelu.

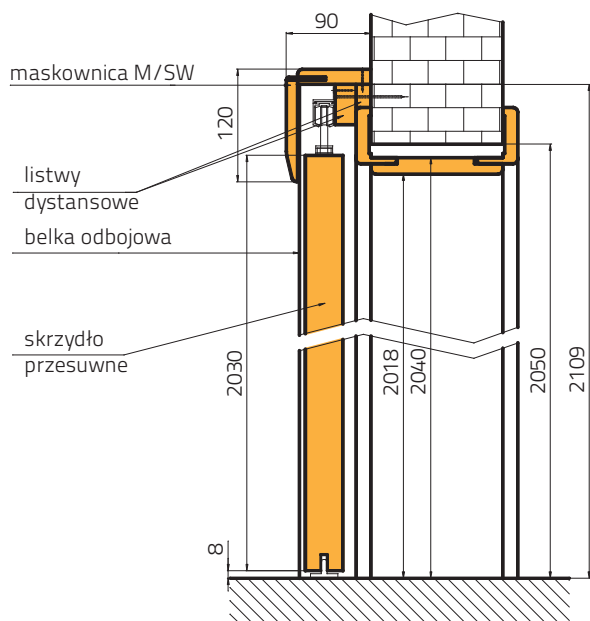
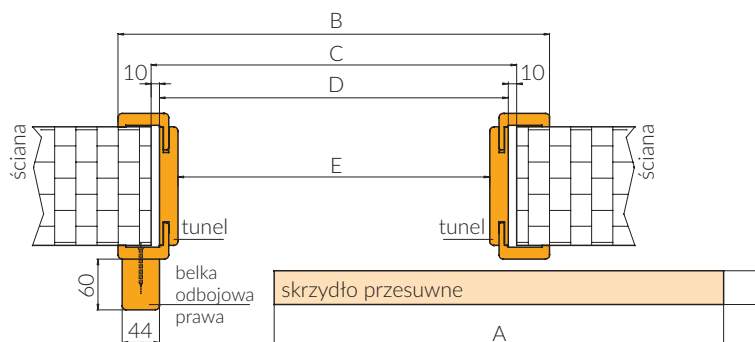
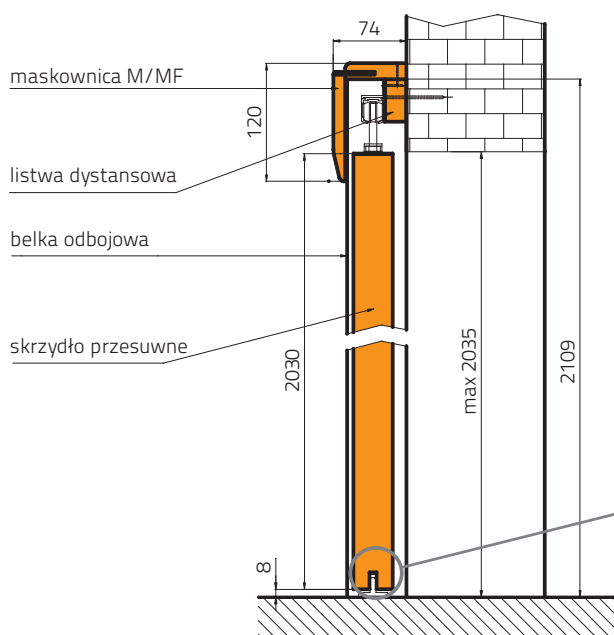
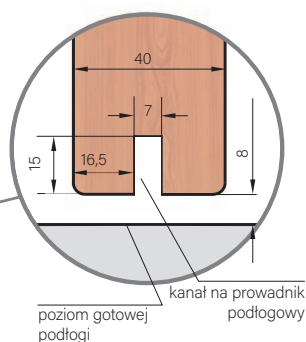
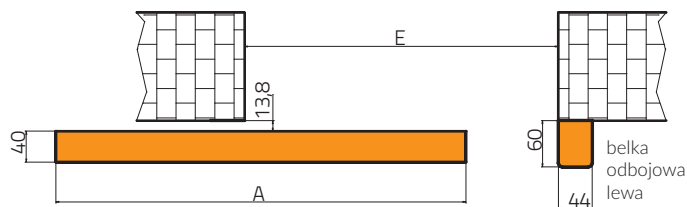
PRZYKŁAD ZASTOSOWANIA SYSTEMU PRZESUWNEGO NAŚCIENNEGO Z TUNELEM

PRZEKRÓJ POZIOMY SYSTEMU PRZESUWNEGO NAŚCIENNEGO Z TUNELEM

PRZYKŁAD ZASTOSOWANIA SYSTEMU PRZESUWNEGO MOCOWANEGO BEZPOŚREDNIO NA ŚCIANĘ

PRZEKRÓJ POZIOMY SYSTEMU PRZESUWNEGO MOCOWANEGO BEZPOŚREDNIO NA ŚCIANĘ

(nie dotyczy modelu DAKAR DP/P, AKUSTIK, FOGO, BAZALT).

SYSTEM NAŚCIENNY

| SYSTEM PRZESUWNY POJEDYNCZY | | |
|-----------------------------|--------------------|------------------|
| wymiary skrzydła (mm) | maskownica Mw (mm) | przewodnica (mm) |
| 644 | 1380 | 1800 |
| 744 | 1580 | 1800 |
| 844 | 1780 | 1800 |
| 944 | 1980 | 2000 |

WYMIARY SKRZYDŁA

| SYSTEM PRZESUWNY POJEDYNCZY | | | | |
|-----------------------------|-----|-----|-----|------|
| | 60 | 70 | 80 | 90 |
| A | 644 | 744 | 844 | 944 |
| B | 745 | 845 | 945 | 1045 |
| C | 667 | 767 | 867 | 967 |
| D | 647 | 747 | 847 | 947 |
| E | 603 | 703 | 803 | 903 |

Do systemu przesuwnego naściennego, jako tunel (obudowa muru) oferowana jest wyłącznie ościeżnica regulowana SW (bez frezowania pod uszczelkę i bez uszczelki).

DRZWI BAZALT

OŚCIEŻNICA STAŁA DREWNIANA 100x45 mm

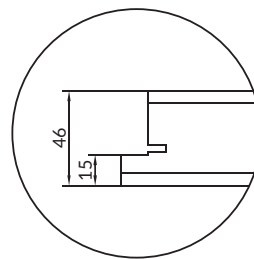
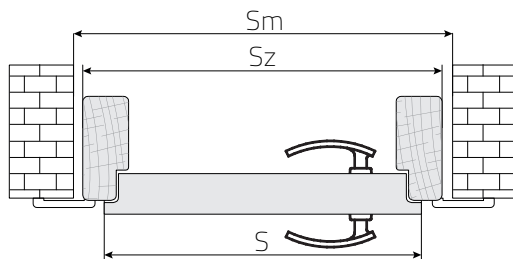
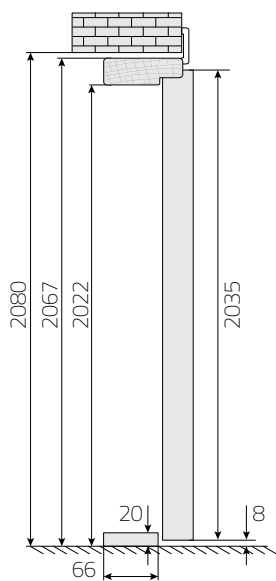

Przekrój skrzydła (grubość 46mm)

| WYMIARY | OŚCIEŻNICA STAŁA | | | |
|---------|------------------|-----|-----|------|
| | 75* | 80 | 85* | 90 |
| S | 794 | 844 | 894 | 944 |
| Sm | 870 | 920 | 970 | 1020 |
| Sz | 843 | 893 | 943 | 993 |

*nie dotyczy modelu BAZALT typ C.

LEGENDA OZNACZEŃ

- S - wymiar szerokości skrzydła
- So - wymiar szerokości w świetle ościeżnicy
- Sw - wymiar szerokości ościeżnicy we wrębie
- Sz - wymiar całkowity zewnętrzny szerokości ościeżnicy
- Sm - zalecany wymiar szerokości otworu w murze**
- Sp - pełny wymiar szerokości ościeżnicy z elementami narożnymi
- Sd - wymiar całkowity zewnętrzny szerokości panelu ościeżnicy regulowanej

OŚCIEŻNICA REGULOWANA WYŁĄCZNIE DLA MODELI BAZALT TYP A, P

DOPŁATA DO OŚCIEŻNICY REGULOWANEJ

373,00 zł netto / 458,79 zł brutto

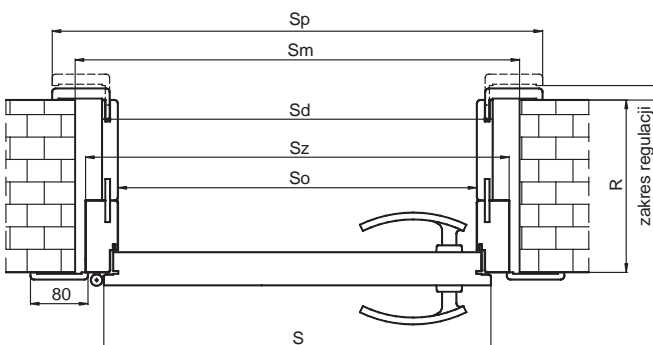
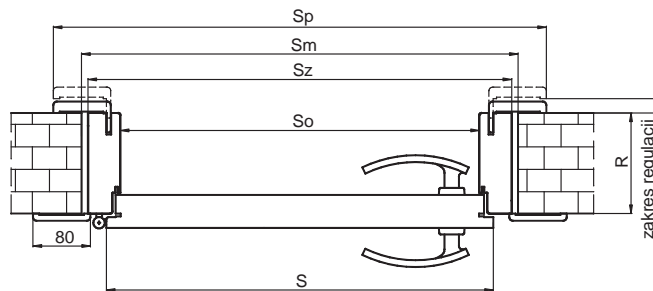
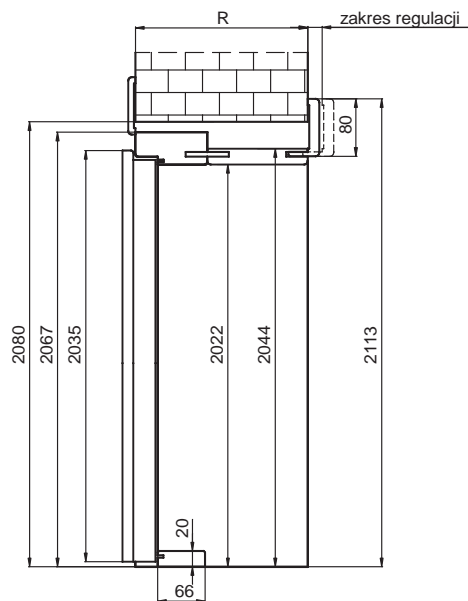

| ROZMIAR | WYMIARY SKRZYDŁA I OŚCIEŻNICY | | | | TYP OŚCIEŻNICY | SZEROKOŚĆ ŚCIANY | ZŁOŻENIE PANELI | TYP OŚCIEŻNICY | SZEROKOŚĆ ŚCIANY | ZŁOŻENIE PANELI |
|---------|-------------------------------|-----|------|------|----------------|------------------|---------------------------|----------------|------------------|-----------------|
| | 75 | 80 | 85 | 90 | | | | | | |
| S | 794 | 844 | 894 | 944 | B | 100-120 | | G | 200-220 | 100+100 |
| So | 753 | 803 | 853 | 903 | C | 120-140 | 100+kątownik poszerzający | H | 220-240 | 100+120 |
| Sd* | 797 | 847 | 897 | 947 | D | 140-160 | | I | 240-260 | 100+140 |
| Sz | 843 | 893 | 943 | 993 | E | 160-180 | 140+kątownik poszerzający | J | 260-280 | 100+160 |
| Sm | 870 | 920 | 970 | 1020 | F | 180-200 | 100+80 | K | 280-300 | 100+180 |
| Sp | 936 | 986 | 1036 | 1086 | | | | 1 | 300-320 | 100+200 |

*dotyczy zakresu regulacji od F (180-200) do 1 (300-320)

Sugerowany wymiar wkładki bębnekowej asymetrycznej do skrzydła 30x45.
(wymiar zalecany przy założeniu że szyld ma grubość 10mm, a wkładka wystaje ponad szyld nie więcej niż 5mm).

AKUSTIK

SKRZYDŁA DRZWIOWE TECHNICZNE

AKUSTIK A1 30dB AKUSTIK A2 32dB

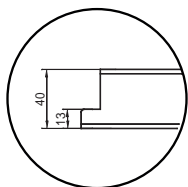

Przekrój skrzydła

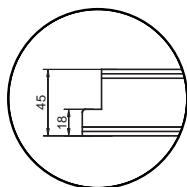

Przekrój skrzydła

Zalecany wymiar wkładki do drzwi akustycznych:
model A1: 30/40mm model A2: 30/45mm.

Wymiar wkładki bębnekowej zalecanej przy założeniu że szyld ma grubość 10mm, a wkładka wystaje ponad szyld nie więcej niż 5mm.

Wymiary otworów montażowych zgodnie z wybraną ościeżnicą - tabela wymiarów: str. 70

AKUSTIK A4 42dB KOMPLET DRZWI

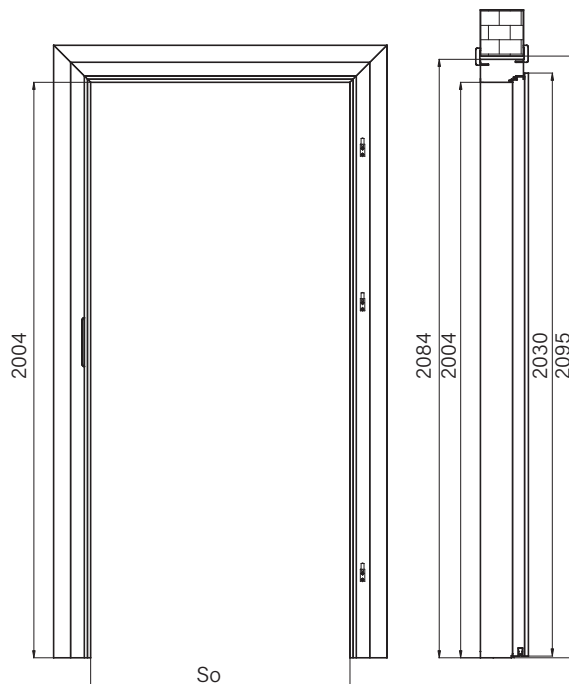

AKUSTIK A4 42dB

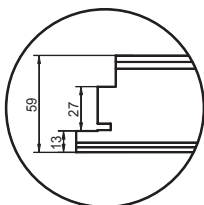

Przekrój skrzydła

| WYMIARY OŚCIEŻNIC DO DRZWI DŹWIĘKOSZCZELNYCH AKUSTIK 42dB | | | | |
|---|------------|------------|------------|-------------|
| WYMIARY OŚCIEŻNIC | | | | |
| WYMIARY | 60 | 70 | 80 | 90 |
| S | 667 | 767 | 867 | 967 |
| So | 603 | 703 | 803 | 903 |
| Sm | 775 | 875 | 975 | 1075 |
| Sz | 763 | 863 | 963 | 1063 |

LEGENDA OZNACZEŃ

- S - szerokość skrzydła
- So - szerokość ościeżnicy w świetle
- Sm** - zalecana szerokość otworu w murze
- Sz - szerokość zewnętrzna ościeżnicy

PRZEKRÓJ OŚCIEŻNICY STAŁEJ DREWNIANEJ

150x80 mm OKLEJONEJ HDF DO DRZWI DŹWIĘKOSZCZELNYCH AKUSTIK 42dB

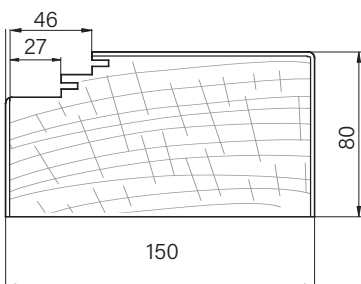

PRZEKRÓJ OŚCIEŻNICY Z REGULOWANYMI OPASKAMI

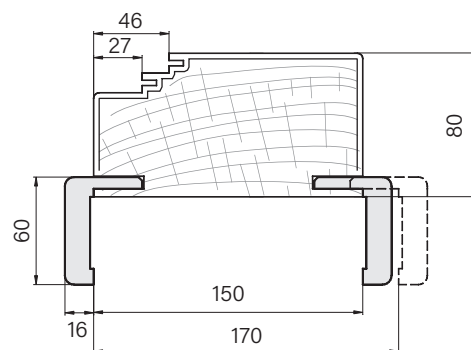

ROZSZERZENIE PROFILU OŚCIEŻNICY REGULOWANEJ DO DRZWI AKUSTIK A4 42dB OD 150 DO 370mm

| symbol wariantu | A | B | C | D | E | F | G | H | I | J | K |
|------------------------|--------------------------|---------------|------------------------|---------------|--------------------------|---------------|---------------|---------------|---------------|---------------|---------------|
| grubość ściany mm | 150-170 | 170-190 | 190-210 | 210-230 | 230-250 | 250-270 | 270-290 | 290-310 | 310-330 | 330-350 | 350+370 |
| złożenie paneli | 150 | 150 | 150+40 | 150+40 | 150+80 | 150+80 | 150+120 | 150+120 | 150+160 | 150+160 | 150+200 |
| kątownik | standard | wydłużony | standard | wydłużony | standard | wydłużony | standard | wydłużony | standard | wydłużony | standard |
| z kątownikiem STANDARD | z kątownikiem WYDŁUŻONYM | | z kątownikiem STANDARD | | z kątownikiem WYDŁUŻONYM | | | | | | |
| cena netto | 170,00 | 194,00 | 233,00 | 237,00 | 275,00 | 280,00 | 317,00 | 322,00 | 359,00 | 363,00 | 400,00 |
| [brutto] | [209,10] | [238,62] | [286,59] | [291,51] | [338,25] | [344,40] | [389,91] | [396,06] | [441,57] | [446,49] | [492,00] |

Zalecany wymiar wkładki do drzwi akustycznych: model A4: 40/45mm. Wymiar wkładki bębnekowej zalecanej przy założeniu że szyld ma grubość 10mm, a wkładka wystaje ponad szyld nie więcej niż 5mm.

DRZWI PRZECIWPOŻAROWE FOGO

DRZWI PRZECIWPOŻAROWE EI₂30, EI₂60 PRZEKRÓJ POPRZECZNY

OŚCIEŻNICA STAŁA DREWNIANA DO DRZWI PRZECIWPOŻAROWYCH FOGO

Wymiary podane w mm.

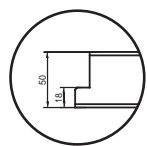

Przekrój skrzydła
EI₂30 F1, F2

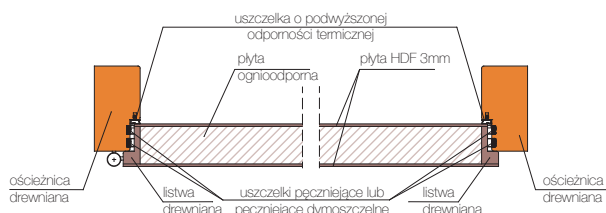

RYS. 1

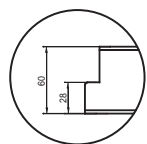

Przekrój skrzydła
EI₂60 F3, F4

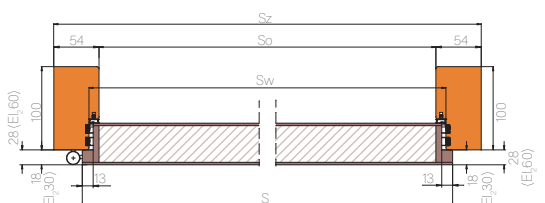

RYS. 2



TABELA WYMIARÓW RYS.1

| WYMIAR | ROZMIAR DRZWI | | | |
|-----------|---------------|------------|-------------|-------------|
| | 70 | 80 | 90 | 100* |
| S | 744 | 844 | 944 | 1044 |
| So | 704 | 804 | 904 | 1004 |
| Sw | 728 | 828 | 928 | 1028 |
| Sz | 812 | 912 | 1012 | 1112 |
| Sm | 840 | 940 | 1040 | 1140 |

*rozmiar 100 wyposażony jest w 4 zawiasy

OŚCIEŻNICA REGULOWANA DO DRZWI FOGO - SCHEMATY ZŁOŻENIA PANELI

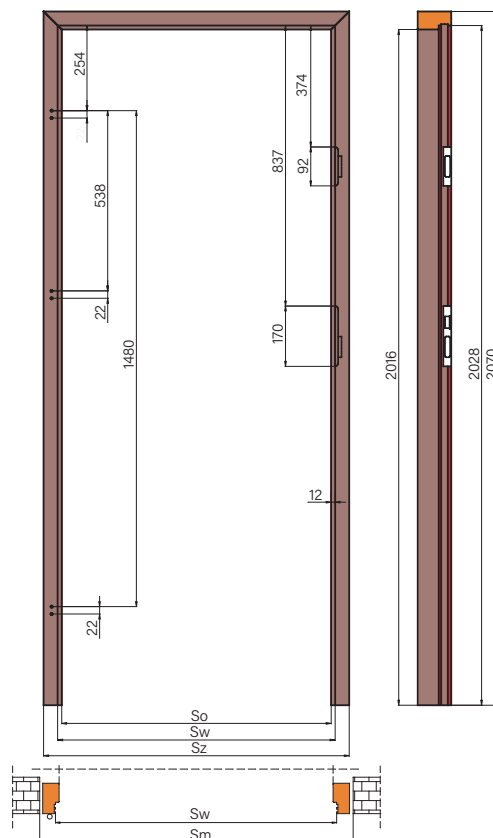
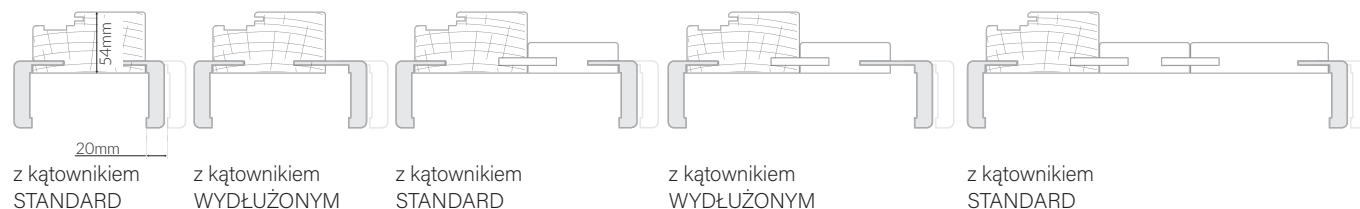

| OŚCIEŻNICA REGULOWANA DO DRZWI PRZECIWPOŻAROWYCH FOGO | | | | | | | | | | | | | | |
|--|--------------------|--------------------|--------------------|--------------------|--------------------|--------------------|--------------------|--------------------|--------------------|--------------------|--------------------|--------------------|--------------------|--------------------|
| symbol wariantu | B | C | D | E | F | G | H | I | J | K | 1 | 2 | 3 | 4 |
| grubość ściany mm | 100-120 | 120-140 | 140-160 | 160-180 | 180-200 | 200-220 | 220-240 | 240-260 | 260-280 | 280-300 | 300-320 | 320-340 | 340-360 | 360-380 |
| złożenie paneli środkowych | 100 | 100 | 140 | 140 | 100+75 | 100+100 | 100+120 | 100+140 | 100+160 | 100+180 | 100+200 | 100+220 | 100+120+120 | 100+120+140 |
| kątownik | standard | wydłużony | standard | wydłużony | wydłużony | standard | standard | standard | standard | standard | standard | standard | standard | standard |
| DOPLATA ZA OŚCIEŻNICE REGULOWANE DO DRZWI PRZECIWPOŻAROWYCH OD ROZMIARU 70 DO 90 | | | | | | | | | | | | | | |
| | 170,00 [209,10] | 194,00 [238,62] | 272,00 [334,56] | 277,00 [340,71] | 249,00 [306,27] | 265,00 [325,95] | 278,00 [341,94] | 290,00 [356,7] | 303,00 [372,69] | 316,00 [388,68] | 329,00 [404,67] | 341,00 [419,43] | 367,00 [451,41] | 380,00 [467,40] |
| DOPLATA ZA OŚCIEŻNICE REGULOWANE DO DRZWI PRZECIWPOŻAROWYCH ROZMIAR POJEDYNCZEGO SKRZYDŁA 100, 110 | | | | | | | | | | | | | | |
| | 255,00 [313,65] | 291,00 [357,93] | 408,00 [501,84] | 416,00 [511,68] | 374,00 [460,02] | 398,00 [489,54] | 417,00 [512,91] | 435,00 [535,05] | 455,00 [559,65] | 474,00 [583,02] | 494,00 [607,62] | 512,00 [629,76] | 551,00 [677,73] | 570,00 [701,10] |

UWAGA! Drzwi Fogo dostępne w komplecie z ościeżnicą regulowaną są oznaczane symbolem R/F1, R/F2, R/F3, R/F4. Symbol wariantu ościeżnicy określany jest w ostatnim polu kodu produktu. Ościeżnica składa się z elementu drewnianego poszerzanego panelami wykonanymi z MDF.

1. W celu spełnienia warunków Aprobatai Technicznej do drzwi przeciwpożarowych należy zastosować samozamykacz zgodny z normą PN-EN 1154:1994/A1:2004. Drzwi dwuskrzydłowe przeciwpożarowe powinny posiadać Regulator Kolejności Zamykania (RKZ) oraz samozamykacz w skrzydle czynnym i biernym.
2. Drzwi techniczne przeciwpożarowe oferowane są w komplecie z ościeżnicą (o przekroju 100x54mm). Brak możliwości korekty skrzydła poprzez podcięcie.
3. Wkładki bębnekowe do drzwi przeciwpożarowych należy stosować zgodnie z normą PN-EN 1303:2007/AC:2008
4. Zalecany wymiar wkładki bębnekowej asymetrycznej do drzwi przeciwpożarowych do skrzydła EI₂30 30/45
5. Zalecany wymiar wkładki bębnekowej asymetrycznej do drzwi przeciwpożarowych do skrzydła EI₂60 30/55
- Wymiar wkładki bębnekowej zalecany przy założeniu że sztyld ma grubość 10mm a wkładka wystaje ponad sztyld nie więcej niż 5mm.
6. Kłamek do drzwi przeciwpożarowych powinna posiadać rdzeń stalowy i spełniać wymagania PN-EN 1906:2003.

Drzwi o odporności ogniowej są wyrobami o wysokim stopniu ważności w aspekcie bezpieczeństwa pożarowego w budynkach. Zaleca się, aby właściciel budynku dbał o utrzymanie drzwi w stanie pełnej sprawności do działania. W trakcie użytkowania drzwi należy poddawać okresowym przeglądom i konserwacji przez wykwalifikowaną ekipę montażową, co najmniej raz w roku.

DRZWI PRZECIWPÓŻAROWE FOGO

Wymiary podane w mm.

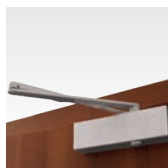

samozamykacz



zawias czopowy regulowany w trzech płaszczyznach



uszczelka opadająca u dołu skrzydła (wersja F1, F2, F3, F4)

OŚCIEŻNICA DO DRZWI FOGO W WERSJI 1

(F1/F, F1/P, F1/S, F1/M) i (F3/F, F3/P, F3/S, F3/M) Z USZCZELKĄ PĘCZNIEJĄCĄ

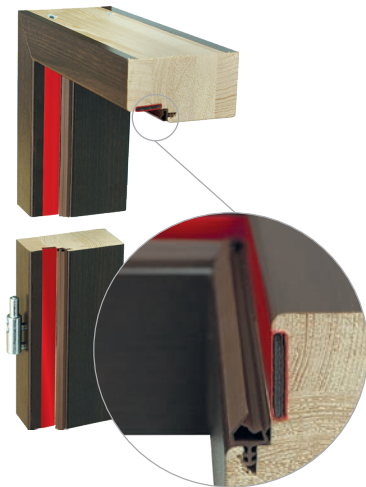

OŚCIEŻNICA DO DRZWI FOGO W WERSJI 2

(F2/F, F2/P, F2/S, F2/M) i (F4/F, F4/P, F4/S, F4/M) Z USZCZELKĄ PĘCZNIEJĄCĄ DYMOSZCZELNĄ



OŚCIEŻNICA STAŁA DREWNIANA DO DRZWI DWUSKRZYDŁOWYCH PRZECIWPÓŻAROWYCH FOGO

| WYMIAR | PRZYKŁADOWE ROZMIARY DRZWI DWUSKRZYDŁOWYCH EI ₂ 30, EI ₂ 60 „FOGO„ | | | |
|-----------|--|-------------|-------------|-------------|
| | 120* | 140 | 160 | 180 |
| A | 644 | 744 | 844 | 944 |
| B | 657 | 757 | 857 | 957 |
| S | 1293 | 1493 | 1693 | 1893 |
| So | 1253 | 1453 | 1653 | 1853 |
| Sw | 1277 | 1477 | 1677 | 1877 |
| Sz | 1361 | 1561 | 1761 | 1961 |
| Sm | 1390 | 1590 | 1790 | 1990 |

*nieдоста́pne w modelu S

LEGENDA OZNACZEŃ

- S - wymiar szerokości skrzydła
- So - wymiar szerokości w świetle ościeżnicy
- Sw - wymiar szerokości ościeżnicy we wrębie
- Sz - wymiar całkowity zewnętrzny szerokości ościeżnicy
- Sm** - **zalecany wymiar szerokości otworu w murze**
- A - wymiar szerokości skrzydła czynnego
- B - wymiar szerokości skrzydła biernego
- Q₁ - poziom gotowej podłogi

OŚCIEŻNICE DO SKRZYDEŁ P.POŻ. POWINNY BYĆ MOCOWANE DO ŚCIAN W CZTERECH MIEJSCACH NA KAŻDYM PIONIE I W PRZYPADKU DRZWI DWUSKRZYDŁOWYCH DODATKOWO W DWÓCH MIEJSCACH W NADPROŻU.

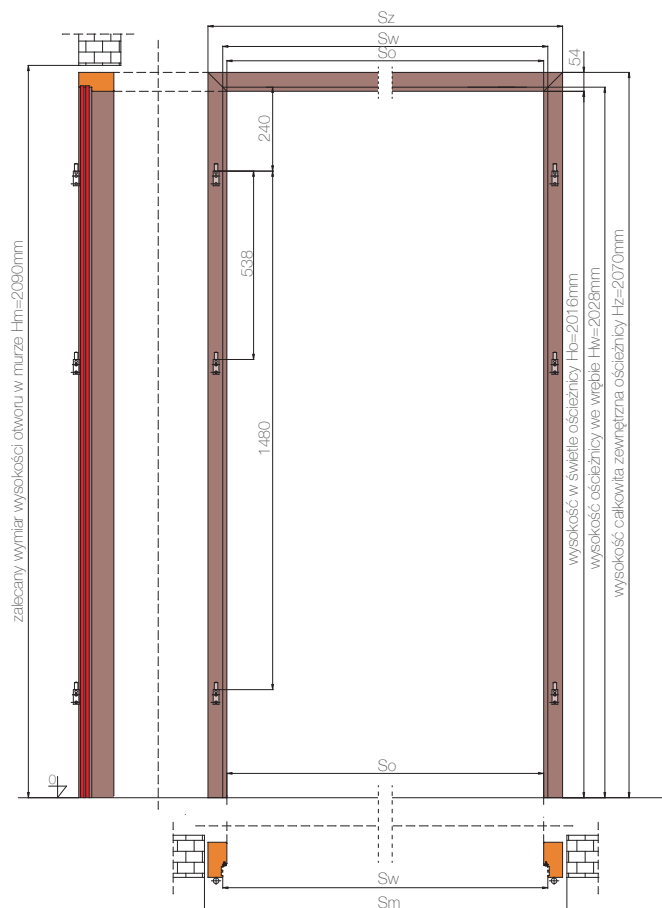

DRZWI DWUSKRZYDŁOWE PRZECIWPÓŻAROWE EI₂30, EI₂60 PRZEKRÓJ POPRZECZNY

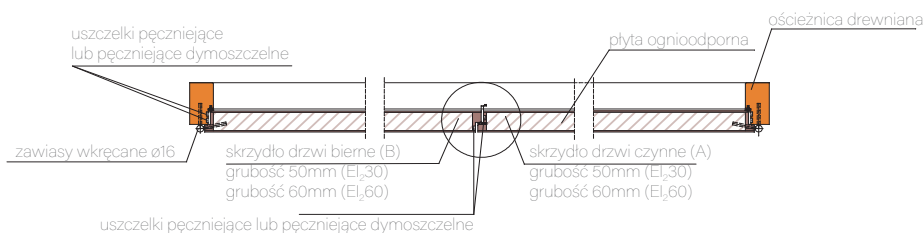

NAŚWIETLA N/SW, N/MF

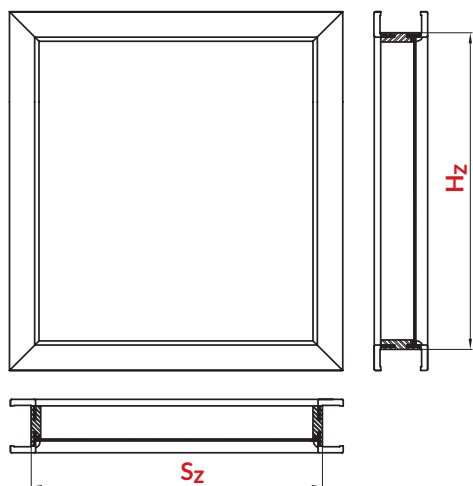

LEGENDA OZNACZEŃ

S_z - szerokość naświetla
 H_z - wysokość naświetla

| CENA ZA 1 MB NAŚWIETLA NA PROFILU OŚCIEŻNICY SW | | | |
|---|-----------|---------|---|
| SYMBOL | ZAKRES mm | | |
| N/SW | A | 75-95 | 132,00 / 162,36 dostępne w pełnej gamie kolorystycznej |
| | B | 95-115 | |
| | C | 120-140 | |
| | D | 140-160 | |
| | E | 160-180 | |
| | F | 180-200 | |
| | G | 200-220 | |
| | H | 220-240 | |
| | I | 240-260 | |
| | J | 260-280 | |
| | K | 280-300 | |

| TABELA 1: ZALECANE SZKŁO BEZPIECZNE DO NAŚWIETLI | |
|--|-------------------------|
| | CENA ZA 1m ² |
| Szyba bezpieczna 2. 2. 1 kat. [matowa] | 250,00 / 30750 |
| Szyba bezpieczna 3. 3. 1 kat. [przezroczysta] | |
| Lakmat | 75,00 / 92,25 |

OBWÓD OŚCIEŻNICY (mb) = $(S_z + H_z) \times 2$

POWIERZCHNIA PRZESZKLENIA (m²) = $S_z \times H_z$

| NAŚWIETLA NA PROFILU OŚCIEŻNICY MF | |
|--|-----------------|
| cena za 1mb naświetla na profilu ościeżnicy MF/Z | 132,00 / 162,36 |

CENA NAŚWIETLA = $\frac{\text{OBWÓD OŚCIEŻNICY (mb)}}{((S_z+H_z) \times 2)} \times \begin{matrix} 132,00 \text{ netto} \\ [162,36 \text{ BRUTTO}] \end{matrix} + \frac{\text{POWIERZCHNIA PRZESZKLENIA (m^2)}}{(S_z \times H_z)} \times \begin{matrix} \text{CENA ZA 1m}^2 \\ \text{SZKŁA (TABELA 1)} \end{matrix}$

Uwaga! Przy zamówieniu należy podać wymiary S_z i H_z oraz grubość muru.

PRZYKŁADY OBLICZEŃ

| PRZYKŁADY OBLICZEŃ (NAŚWIETLE ZE SZKŁEM 2.2.1 ORAZ NA PROFILU OŚCIEŻNICY SW) $H_z=0,5m$ $S_z=0,8m$ | |
|--|--|
| Obwód ościeżnicy (mb) = $(0,5 + 0,8) \times 2 = 2,6$ mb | Cena naświetla = $(2,6 \times 132,00) + (0,4 \times 250,00)$ |
| Powierzchnia przeszklenia = $0,5 \times 0,8 = 0,4$ m ² | Cena naświetla = $(343,20 + 100,00) = 443,20$ zł netto |



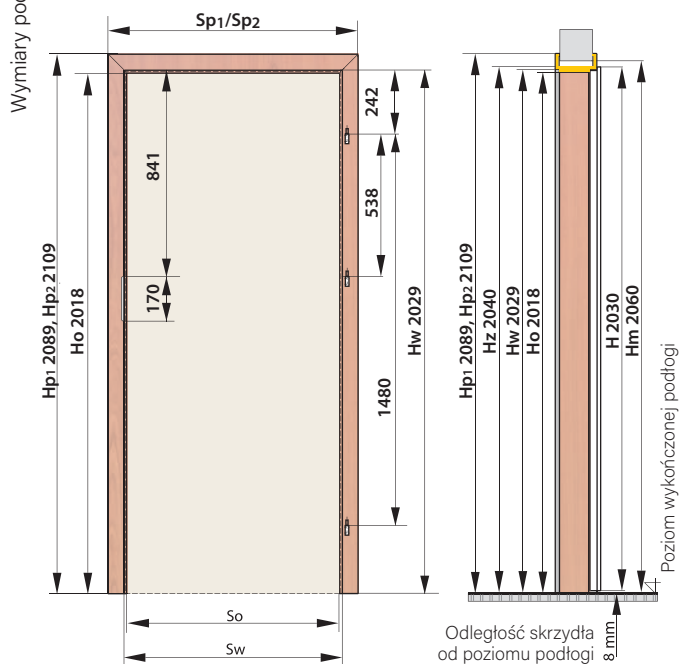

SEGMENTOWA OKLEINOWANA SW/S8

KONSTRUKCJA

Ościeżnica regulowana składa się z:

- elementów środkowych regulacyjnych: poziomego górnego (nadproża) i dwóch pionowych (stojaki) wykonanych z MDF,
- elementów narożnych,
- uszczelki,
- zestawu montażowego,
- zaczepu zamka,
- zawiasów czopowych z blokadą.

LEGENDA OZNACZEŃ

- So – szerokość ościeżnicy w świetle
- Sw – szerokość ościeżnicy w felcu
- Sz – szerokość zewnętrzna ościeżnicy
- Sc – szerokość zewnętrzna całkowita ościeżnicy
- Sp₁ – pełny wymiar szerokości ościeżnicy SW z elementami narożnymi
- Sp₂ – pełny wymiar szerokości ościeżnicy S8 z elementami narożnymi
- Sm – zalecana szerokość otworu w murze
- Ho – wysokość ościeżnicy w świetle
- Hw – wysokość ościeżnicy w felcu
- H_z – wysokość zewnętrzna ościeżnicy
- Hp₁ – pełny wymiar wysokości ościeżnicy SW z elementami narożnymi
- Hp₂ – pełny wymiar wysokości ościeżnicy S8 z elementami narożnymi
- Hm – zalecana wysokość otworu w murze
- H – wysokość skrzydła

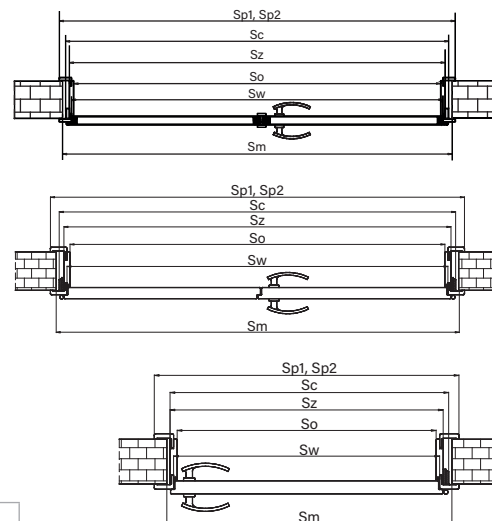
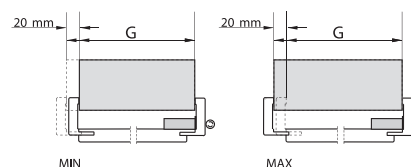

INFORMACJE TECHNICZNE

WYMIARY OŚCIEŻNIC REGULOWANYCH SW/S8 DO DRZWI DWUSKRZYDŁOWYCH W TECHNOLOGII STANDARD, SOFT ORAZ TECHNOLOGII RAMA SOFT

| ROZMIAR | KOMBINACJA ZŁOŻENIA SKRZYDEŁ | WYMIARY STANDARDOWE | | | | | | |
|---------|------------------------------|---------------------|------|------|------|-----------------|-----------------|------|
| | | Sw | So | Sz | Sc | Sp ₁ | Sp ₂ | Sm |
| 100 | 60+40 | 1072 | 1050 | 1094 | 1128 | 1192 | 1232 | 1150 |
| 110 | 70+40 | 1172 | 1150 | 1194 | 1228 | 1292 | 1332 | 1250 |
| 120 | 80+40 | 1272 | 1250 | 1294 | 1328 | 1392 | 1432 | 1350 |
| 130 | 90+40 | 1372 | 1350 | 1394 | 1428 | 1492 | 1532 | 1450 |
| 120 | 60+60 | 1272 | 1250 | 1294 | 1328 | 1392 | 1432 | 1350 |
| 130 | 70+60 | 1372 | 1350 | 1394 | 1428 | 1492 | 1532 | 1450 |
| 140 | 80+60 | 1472 | 1450 | 1494 | 1528 | 1592 | 1632 | 1550 |
| 150 | 90+60 | 1572 | 1550 | 1594 | 1628 | 1692 | 1732 | 1650 |
| 140 | 70+70 | 1472 | 1450 | 1494 | 1528 | 1592 | 1632 | 1550 |
| 150 | 80+70 | 1572 | 1550 | 1594 | 1628 | 1692 | 1732 | 1650 |
| 160 | 90+70 | 1672 | 1650 | 1694 | 1728 | 1792 | 1832 | 1750 |
| 160 | 80+80 | 1672 | 1650 | 1694 | 1728 | 1792 | 1832 | 1750 |
| 170 | 90+80 | 1772 | 1750 | 1794 | 1828 | 1892 | 1932 | 1850 |
| 180 | 90+90 | 1872 | 1850 | 1894 | 1928 | 1992 | 2032 | 1950 |

WYMIARY OŚCIEŻNICY REGULOWANEJ SW/S8 DO DRZWI JEDNOSKRZYDŁOWYCH

| WYMIARY | ROZMIAR OŚCIEŻNICY | | | | | | |
|---------|--------------------|------|------|------|-----------------|-----------------|------|
| | So | Sw | Sz | Sc | Sp ₁ | Sp ₂ | Sm |
| 60 | 603 | 625 | 647 | 664 | 745 | 785 | 680 |
| 70 | 703 | 725 | 747 | 764 | 845 | 885 | 780 |
| 80 | 803 | 825 | 847 | 864 | 945 | 985 | 880 |
| 90 | 903 | 925 | 947 | 964 | 1045 | 1085 | 980 |
| 100 | 1003 | 1025 | 1047 | 1064 | 1145 | 1185 | 1080 |

Ościeżnica produkowana jest i dostarczana do klienta w elementach przeznaczonych do samodzielnego składania na miejscu montażu.

Przygotowując otwór w ścianie do montażu ościeżnicy należy uwzględnić szerokość szczeliny montażowej na wypełnienie pianką montażową. W tym celu należy dodać do wymiarów zewnętrznych ościeżnicy na szerokości ok. 20mm i na wysokości ok. 20mm.

OŚCIEŻNICE STAŁE MDF Z 100x43mm

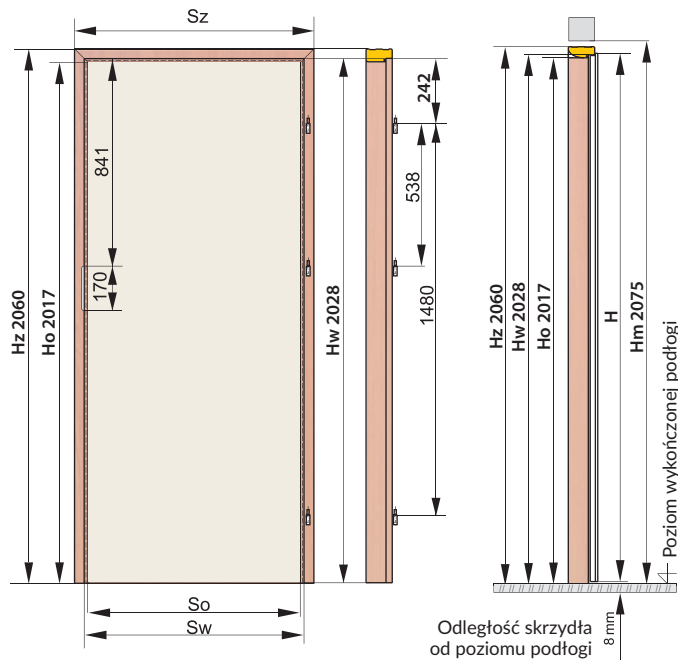

Wymiary podane w mm.

OŚCIEŻNICA MDF (100X43 mm) MF/Z

KONSTRUKCJA „Z”

Ościeżnica MDF (100x43mm) typ „Z” składa się z:

- elementu poziomego (nadproża) oraz dwóch elementów pionowych wykonanych z MDF,
- uszczelki,
- zestawu montażowego,
- zaczepu zamka,
- zawiasów czopowych z blokadą
- gniazda zawiasów

Ościeżnica produkowana jest i dostarczana do klienta w elementach przeznaczonych do samodzielnego składania na miejscu montażu.



ĆWIERCWAŁEK WYPUKŁY



LISTWA OPASOWA O SZEROKOŚCI 60mm (L/MF) / 80mm (L/M8)

INFORMACJE TECHNICZNE

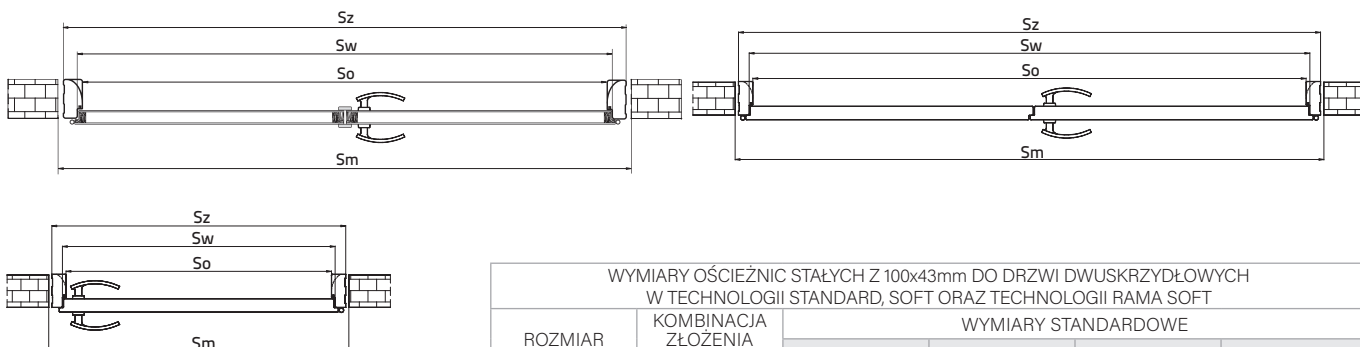

| WYMIARY OŚCIEŻNIC STAŁYCH Z 100x43mm DO DRZWI JEDNOSKRZYDŁOWYCH | | | | |
|---|--------------------|------|------|------|
| WYMIARY | ROZMIAR OŚCIEŻNICY | | | |
| | So | Sw | Sz | Sm |
| 60 | 603 | 625 | 689 | 720 |
| 70 | 703 | 725 | 789 | 820 |
| 80 | 803 | 825 | 889 | 920 |
| 90 | 903 | 925 | 989 | 1020 |
| 100 | 1003 | 1025 | 1089 | 1120 |

| WYMIARY OŚCIEŻNIC STAŁYCH Z 100x43mm DO DRZWI DWUSKRZYDŁOWYCH W TECHNOLOGII STANDARD, SOFT ORAZ TECHNOLOGII RAMA SOFT | | | | |
|---|------------------------------|---------------------|------|------|
| ROZMIAR | KOMBINACJA ZŁOŻENIA SKRZYDEŁ | WYMIARY STANDARDOWE | | |
| | | Sw | So | Sz |
| 100 | 60+40 | 1072 | 1050 | 1136 |
| 110 | 70+40 | 1172 | 1150 | 1236 |
| 120 | 80+40 | 1272 | 1250 | 1336 |
| 130 | 90+40 | 1372 | 1350 | 1436 |
| 120 | 60+60 | 1272 | 1250 | 1336 |
| 130 | 70+60 | 1372 | 1350 | 1436 |
| 140 | 80+60 | 1472 | 1450 | 1536 |
| 150 | 90+60 | 1572 | 1550 | 1636 |
| 140 | 70+70 | 1472 | 1450 | 1536 |
| 150 | 80+70 | 1572 | 1550 | 1636 |
| 160 | 90+70 | 1672 | 1650 | 1736 |
| 160 | 80+80 | 1672 | 1650 | 1736 |
| 170 | 90+80 | 1772 | 1750 | 1836 |
| 180 | 90+90 | 1872 | 1850 | 1936 |

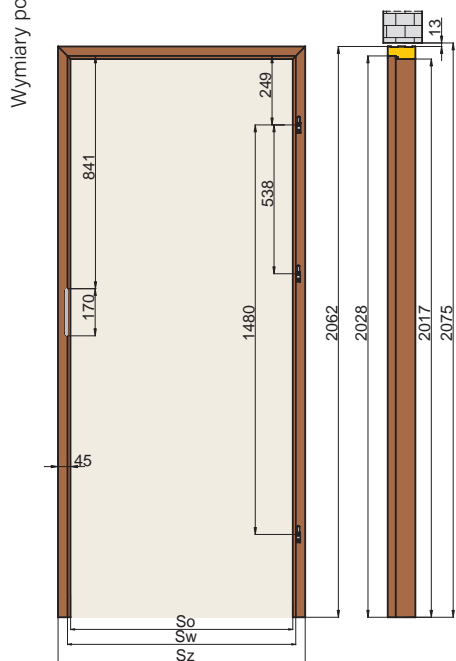





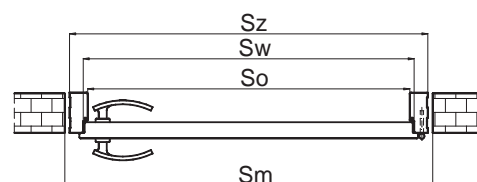

KONSTRUKCJA „Z”

- Ościeżnica drewniana (100x45mm) typ „Z” składa się z:
- elementu poziomego (nadproża) oraz dwóch elementów pionowych wykonanych z klejonego drewna,
 - uszczelki,
 - zestawu montażowego,
 - zaczepu zamka,
 - zawiasów czopowych z blokadą
 - gniazda zawiasów

Ościeżnica produkowana jest i dostarczana do klienta w elementach przeznaczonych do samodzielnego składania na miejscu montażu.



| WYMIARY OŚCIEŻNIC STAŁYCH 100x45mm DO DRZWI JEDNOSKRZYDŁOWYCH | | | | |
|--|------|------|------|------|
| ROZMIAR OŚCIEŻNICY | | | | |
| WYMIARY | So | Sw | Sz | Sm |
| 60 | 603 | 625 | 693 | 720 |
| 70 | 703 | 725 | 793 | 820 |
| 80 | 803 | 825 | 893 | 920 |
| 90 | 903 | 925 | 993 | 1020 |
| 100 | 1003 | 1025 | 1093 | 1120 |

| MODELE | | DRZWI DWUSKRZYDŁOWE ZŁOŻENIE SKRZYDEŁ 60*, 70, 80, 90 | DRZWI DWUSKRZYDŁOWE Z DOSTAWKĄ 40' | | CENA DOSTAWKI 40' |
|-----------|---------|--|---|--|---------------------------------|
| TOSKANIA | TO | TECHNOLOGIA RAMA SOFT  | NIEDOSTĘPNE | TECHNOLOGIA RAMA SOFT  | NIEDOSTĘPNE |
| PROWANSJA | PO / PW | | | | |
| FLORENCJA | FE | | | | |
| SEMKO | SE | | | | |
| | SM | | | | |
| | SR | | | | |
| | SK | | | | |
| INOX | S4 | | | | |
| | S5 | | | | |
| AFRO | MT | | | | |
| | RF | | | | |
| MONACO | M3 | | | | |
| | M4 | | | | |
| | M5 | | | | |
| NICEA | N1 | | | | |
| MANHATTAN | ET | TECHNOLOGIA STANDARD  | Dostawka PEŁNA lub PRZESZKLONA wybranego modelu | TECHNOLOGIA STANDARD  | CENA SKRZYDŁA SOFIA PREMIUM (B) |
| | MA | | | | |
| | MN | | | | |
| DAKAR | DA | OBYDWA SKRZYDŁA WYKOŃCZONE OBRZEŻEM  | Dostawka PEŁNA typu SOFIA | OBYDWA SKRZYDŁA WYKOŃCZONE OBRZEŻEM  | CENA WYBRANEGO MODELU |
| VESTO | VT | | | | |
| SOFIA | SF | | | | |

*nie dotyczy modelu PROWANSJA

UWAGA! WE WSZYSTKICH PRZESZKLONYCH MODELACH DOSTAWEK 40' JEST ZASTOSOWANE SZKŁO BIAŁE MATOWE-SATYNA. CENA DRZWI DWUSKRZYDŁOWYCH = 2X CENA SKRZYDŁA +1,5 CENA OŚCIEŻNICY

GRUBOŚĆ SKRZYDEŁ I DOBÓR WKŁADKI PATENTOWEJ

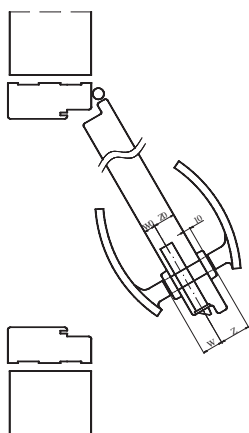

| GRUBOŚĆ SKRZYDEŁ I DOBÓR WKŁADKI PATENTOWEJ | | | |
|---|------------------|------------------------------|--------------------------------|
| RODZAJ SKRZYDŁA | GRUBOŚĆ SKRZYDEŁ | PROPORCJA W SKRZYDLE (W0/Z0) | ZALECANY* WYMIAR WKŁADKI (W/Z) |
| Skrzydła przylgowe | 40 | 14 / 26 | 26 / 36 30 / 40 |
| Drzwi BAZALT | 45 | 14 / 31 | 30 / 45 |
| Skrzydła ppoż FOGO EI,30 | 50 | 20 / 30 | 30 / 45 |
| Skrzydła ppoż FOGO EI,60 | 60 | 20 / 40 | 30 / 55 |
| Skrzydła dźwiękoizolacyjne Rw30dB | 40 | 14 / 26 | 30 / 40 |
| Skrzydła dźwiękoizolacyjne Rw 32dB | 45 | 14 / 31 | 30 / 45 |
| Skrzydła dźwiękoizolacyjne Rw42dB | 59 | 27 / 32 | 40 / 45 |

* wymiar zalecany przy założeniu, że sztyld ma grubość 10mm, a wkładka wystaje ponad sztyld nie więcej niż 5 mm

WYMIAR WKŁADKI OBLICZAMY WG WZORU:

W0 + GRUBOŚĆ SZYLDU + OK. 2-3mm / Z0 + GRUBOŚĆ SZYLDU + OK. 2-3mm
GRUBOŚĆ SZYLDU NALEŻY ZMIERZYĆ (W TABELI ZAŁOŻONO, ŻE SZYLD MA 10mm GRUBOŚCI)

WKŁADKI HEKTOR DO SKRZYDEŁ FOGO



WKŁADKI ARES DO SKRZYDEŁ BAZALT (TYP A, P)



podcięcie wentylacyjne
(za wyjątkiem modeli w technologii RAMA SOFT)

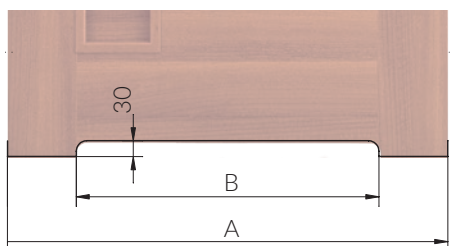

| Wymiar | Rozmiar skrzydła | | | |
|--------|------------------|-----|-----|-----|
| | 60 | 70 | 80 | 90 |
| A | 644 | 744 | 844 | 944 |
| B | 380 | 480 | 580 | 680 |

podcięcie wentylacyjne
(modele wykonane w technologii RAMA SOFT)

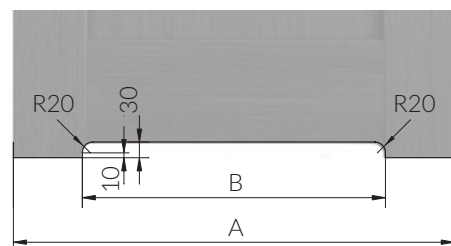

| Wymiar | Rozmiar skrzydła | | | |
|--------|------------------|-----|-----|-----|
| | 60 | 70 | 80 | 90 |
| A | 644 | 744 | 844 | 944 |
| B | 350 | 450 | 550 | 650 |

TULEJE WENTYLACYJNE Z TWORZYW SZTUCZNYCH



| CENA (PLN) NETTO [BRUTTO] |
|---------------------------|
| x1 rząd: 15,00 [18,45] |

ILOŚĆ TULEI WENTYLACYJNYCH W MODELACH

| MODEL | Rozmiar skrzydła | | | |
|--|------------------|----|----|----|
| | 60 | 70 | 80 | 90 |
| TOSKANIA, AFRO, PROWANSJA, INOX, FLORENCJA, SEMKO, MONACO, NICEA | 3 | 4 | 5 | 5 |
| DAKAR, MANHATTAN | 3 | 4 | 4 | 5 |
| VESTO, SOFIA | 3 | 3 | 4 | 5 |

KRATKI WENTYLACYJNE Z TWORZYW SZTUCZNYCH

(ZA WYJĄTKIEM SKRZYDEŁ RAMOWYCH W ROZMIARZE 60, 70)



ILOŚĆ OTWORÓW I TULEI UZALEŻNIONA JEST OD MODELU I ROZMIARU SKRZYDŁA.

Zgodnie z Rozporządzeniem Ministra Infrastruktury z dnia 12 kwietnia 2002 r. w sprawie warunków technicznych, jakim powinny odpowiadać budynki i ich usytuowanie. (Dz. U. 75 z 2002 r. poz. 690 z późniejszymi zmianami, Dz. U. Nr 33 z 2003 r. poz. 270, Dz. U. Nr 109 z 2004 r. poz. 1156) Rozdział 6, §. 79. „Drzwi do łazienki, umywalni i wydzielonego ustępu powinny otwierać się na zewnątrz pomieszczenia, mieć z zastrzeżeniem § 75 ust. 2 co najmniej 0,8 m i wysokość 2m w świetle ościeżnicy, a w dolnej części – otwory o sumarycznym przekroju nie mniejszym niż 0,022 m² dla dopływu powietrza”

KRATKI WENTYLACYJNE SPEŁNIAJĄ WYMAGI ROZPORZĄDZENIA. POWIERZCHNIA 1 TULEJKI = 0,00066m², SKRZYDŁA WYPOSAŻONE W KOMPLET TULEJEK (3-4 szt) NIE SPEŁNIAJĄ WYMOGÓW ROZPORZĄDZENIA.

PRZYKŁAD ZASTOSOWANIA MONTAŻU ĆWIERCWAŁKA WYPUKŁEGO I LISTWY OPASOWEJ PŁASKIEJ

Listwy i ćwierćwałki dostępne w uniwersalnych kompletach zawierających elementy do samodzielnego przycięcia w rozmiarze do 90 (symbol 09) oraz do 180 (symbol 99). Dopłata za opaski i ćwierćwałki do drzwi podwojnych 20%.

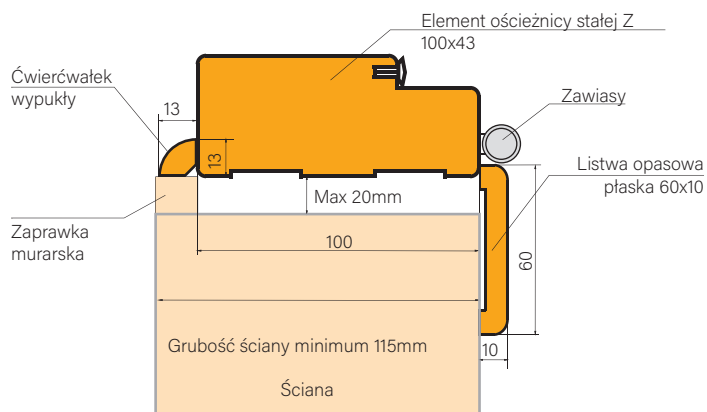

ĆWIERCWAŁEK WYPUKŁY

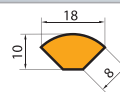

LISTWA OPASOWA

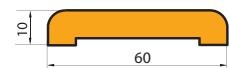

L/MF

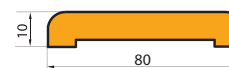

L/M8

Wymiary podane w mm.

PRÓG DREWNIANY SUROWY



CENA (PLN) NETTO [BRUTTO]
32,00 [39,36]

PRÓG ALUMINIOWY



CENA (PLN) NETTO [BRUTTO]
45,00 [55,35]

USZCZELKA OPADAJĄCA W SKRZYDLE AKUSTIK



USZCZELKA OPADAJĄCA W SKRZYDLE FOGO



NAKLADKI NA ZAWIASY

Nakładki na zawiasy do drzwi wewnątrzlokalowych dostępne są w kompletach (13.5/26 i 13.5/36) w kolorach:



mosiądz
błyszczący



chrom
błyszczący



stare
złoto



chrom
satyna



nikiel
satyna



biały

KLAMKI

DARO



LAURA



AS



| MODEL | DARO | LAURA | AS |
|----------------|-----------------------|-----------------------------|-----------------------------|
| PRODUCENT | PRODUCENT: METAL-BUD | PRODUCENT: NOMET SP. Z O.O. | PRODUCENT: NOMET SP. Z O.O. |
| KOLOR | NIKIEL SATYNA, PATYNA | CHROM | NIKIEL MAT (G5) |
| KLAMKA | 83,00 [120,09] | 105,00 [129,15] | 96,00 [118,08] |
| SZYLD NA KLUCZ | 50,00 [61,50] | 65,00 [79,95] | 32,00 [39,36] |
| SZYLD WB | | | |
| SZYLD WC | 58,00 [71,34] | 69,00 [84,87] | 44,00 [54,12] |

ADULAR



LIBRA



| MODEL | ADULAR | LIBRA | DO DRZWI PRZECIWOŻAROWYCH FOGO | DO DRZWI BAZALT |
|----------------|-----------------------------|---|--------------------------------|-----------------------------|
| PRODUCENT | PRODUCENT: GAMET SP. Z O.O. | PRODUCENT: GAMET SP. Z O.O. | PRODUCENT: STERK | PRODUCENT: METAL-BUD |
| KOLOR | NIKIEL SZCZOTKOWANY (07) | NIKIEL SATYNOWY (06), NIKIEL SZCZOTKOWANY (07) | STAL NIERDZEWNA | PATYNA, NIKIEL SZCZOTKOWANY |
| KLAMKA | 68,00 [83,64] | 99,00 [121,77] | 69,00 [84,87] | 75,00 [92,25] |
| SZYLD NA KLUCZ | 42,00 [51,66] | 46,00 [56,58] | - | - |
| SZYLD WB | | | 18,00 [22,14] | 30,00 [36,90] |
| SZYLD WC | 47,00 [57,81] | 60,00 [73,80] | - | - |

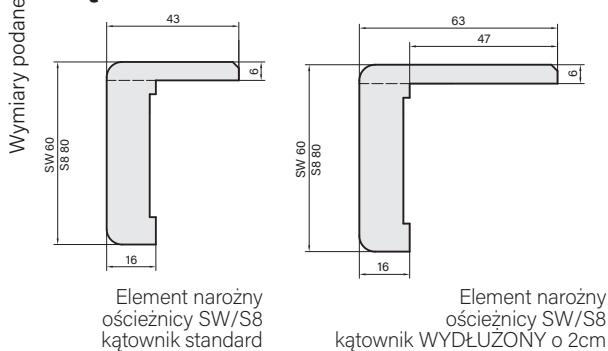

OŚCIEŻNICA REGULOWANA MDF SEGMENTOWA OKLEINOWANA SW/S8

| TYP OŚCIEŻNICY | SZEROKOŚĆ MURU [R] |
|----------------|--------------------|
| A | 75-95 |
| B | 95-115 |
| C | 120-140 |
| D | 140-160 |
| E | 160-180 |
| F | 180-200 |
| G | 200-220 |
| H | 220-240 |

| TYP OŚCIEŻNICY | SZEROKOŚĆ MURU [R] | ZŁOŻENIE 2 PANELI ŚRODKOWYCH |
|----------------|--------------------|------------------------------|
| I | 240-260 | 140+100 |
| J | 260-280 | 140+120 |
| K | 280-300 | 140+140 |
| 1 | 300-320 | 140+160 |
| 2 | 320-340 | 140+180 |
| 3 | 340-360 | 140+200 |
| 4 | 360-380 | 140+220 |
| 5 | 380-400 | 220+160 |
| 6 | 400-420 | 220+180 |
| 7 | 420-440 | 220+200 |
| 8 | 440-460 | 220+220 |

| TYP OŚCIEŻNICY | SZEROKOŚĆ MURU [R] | ZŁOŻENIE 3 PANELI ŚRODKOWYCH |
|----------------|--------------------|------------------------------|
| 9 | 460-480 | 220+120+120 |
| 0 | 480-500 | 220+140+120 |

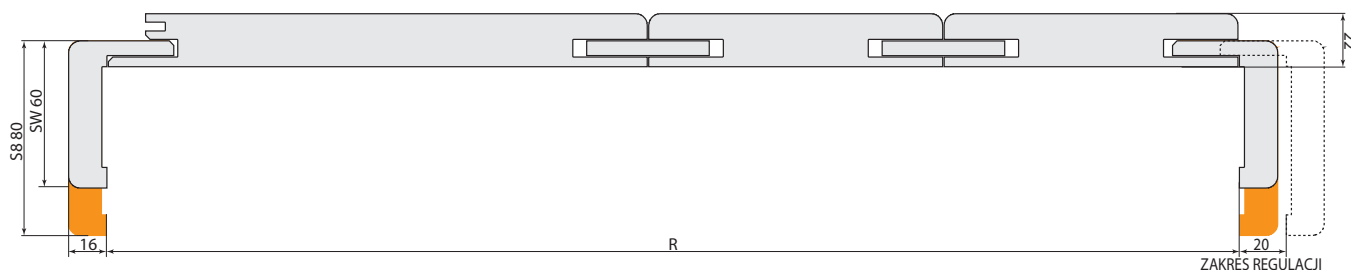
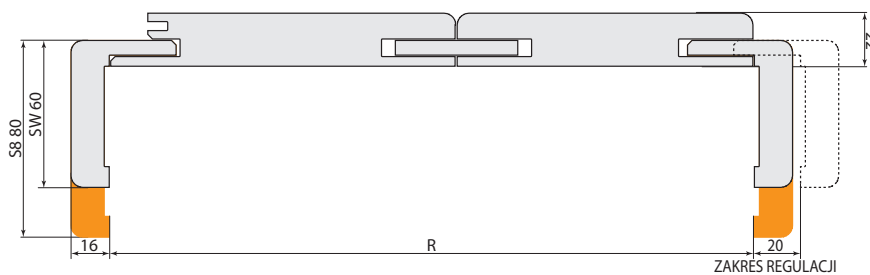
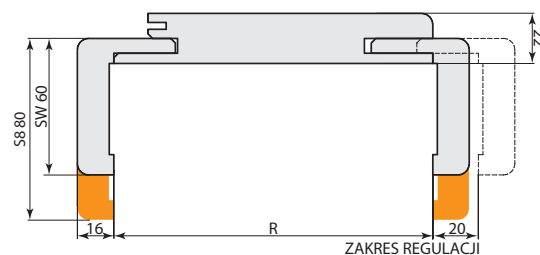

SPRAWDŹ MOŻLIWOŚĆ WYKONANIA

DRZWI WEDŁUG TWOICH POTRZEB

NIETYPOWE
ROZMIARY

NIETYPOWE
SZKLENIE

INDYWIDUALNE
ROZWIĄZANIA



KOLORY
SPOZA
OFERTY

| | | | | |
|------------|------------|-------------|-----------------|--------------|
| Weno (WE) | Biały (BA) | Grey (GR) | Imbir (IJ) | Koniak (KJ) |
| Wenge (WR) | Puro (PN) | Rustic (RR) | Cappuccino (CU) | Brownie (BR) |
| Puro | Cafe | Deresz | Gratta | Heban |
| Karmel | Mahoń | Nugat | Nut | Vog |
| Plaza | Wiśnia | | | |

UWAGA:

Istnieje możliwość wykonania drzwi spoza oferty katalogowej.

W celu uzyskania dodatkowej informacji prosimy o kontakt z Działem Zbytu zbyt@centurion.com.pl



Pełna oferta inwestycyjna jest umieszczona w katalogu inwestycyjnym:

<https://www.centurion.com.pl/pliki-do-pobrania/>



ZALECANE WYMIARY OTWORÓW W MURZE

| DRZWI POJEDYNCZE | | | | |
|------------------|---------|-------------------------------|------|------------------|
| PRZYLGOWE | ROZMIAR | OŚCIEŻNICE REGULOWANE | | |
| | | 100x43mm / DREWNIANA 100x45mm | | SEGMENTOWA SW/S8 |
| | | Sm | Hm | Sm |
| 60 | 720 | 2075 | 2060 | 680 |
| 70 | 820 | | | 780 |
| 80 | 920 | | | 880 |
| 90 | 1020 | | | 980 |
| 120 | 1320 | | | 1280 |

| DRZWI DWUSKRZYDŁOWE | | | | | |
|---------------------|---------|-----------------------|------|------------------|------|
| PRZYLGOWE | ROZMIAR | OŚCIEŻNICE REGULOWANE | | | |
| | | 100x43mm | | SEGMENTOWA SW/S8 | |
| | | Sm | Hm | Sm | Hm |
| 100 | 60+40 | 1160 | 2080 | 1150 | 2060 |
| 110 | 70+40 | 1260 | | 1250 | |
| 120 | 80+40 | 1360 | | 1350 | |
| 130 | 90+40 | 1460 | | 1450 | |
| 120 | 60+60 | 1360 | | 1350 | |
| 130 | 70+60 | 1460 | | 1450 | |
| 140 | 80+60 | 1560 | | 1550 | |
| 150 | 90+60 | 1660 | | 1650 | |
| 140 | 70+70 | 1560 | | 1550 | |
| 150 | 80+70 | 1660 | | 1650 | |
| 160 | 90+70 | 1760 | | 1750 | |
| 160 | 80+80 | 1760 | | 1750 | |
| 170 | 90+80 | 1860 | | 1850 | |
| 180 | 90+90 | 1960 | | 1950 | |

| DRZWI POJEDYNCZE | | | | |
|---|-----------------------|-----|------|------|
| FOGO OŚCIEŻNICA STAŁA DREWNIANA 100x54mm LUB REGULOWANA | | | | |
| MODEL | ROZMIAR | Sm | Hm | |
| PRZYLGOWE FOGO | drzwi jednoskrzydłowe | 70 | 840 | 2090 |
| | | 80 | 940 | |
| | | 90 | 1040 | |
| | | 100 | 1140 | |
| | | 110 | 1240 | |
| | drzwi dwuskrzydłowe | 120 | 1390 | 2090 |
| | | 140 | 1590 | |
| | | 160 | 1790 | |
| | | 180 | 1990 | |

| DRZWI POJEDYNCZE | | | | | | | |
|---|---------|------|------|---|---------|------|------|
| BAZALT OŚCIEŻNICA STAŁA DREWNIANA 100x45mm LUB OŚCIEŻNICA REGULOWANA* | | | | AKUSTIK A4 OŚCIEŻNICA STAŁA DREWNIANA 150x80mm LUB REGULOWANA | | | |
| MODEL | ROZMIAR | Sm | Hm | MODEL | ROZMIAR | Sm | Hm |
| PRZYLGOWE BAZALT | 75* | 870 | 2080 | AKUSTIK A4 | 60 | 780 | 2100 |
| | 80 | 920 | | | 70 | 880 | |
| | 85* | 970 | | | 80 | 980 | |
| | 90 | 1020 | | | 90 | 1080 | |
| | 100 | 1120 | | | 100 | 1180 | |

*WYŁĄCZNIE BAZALT TYP A, P

| PRZESUWNE | ROZMIAR | Sm z tunelem | Hm z tunelem | Sm bez tunele | Hm bez tunele |
|-----------|---------|--------------|--------------|---------------|---------------|
| | 60 | 670 | 2050 | 600 | 2040 |
| | 70 | 770 | | 700 | |
| | 80 | 870 | | 800 | |
| | 90 | 970 | | 900 | |

Sm- zalecana szerokość otworu w murze
Hm- zalecana wysokość otworu w murze

SKRZYDŁO DO DRZWI JEDNOSKRZYDŁOWYCH

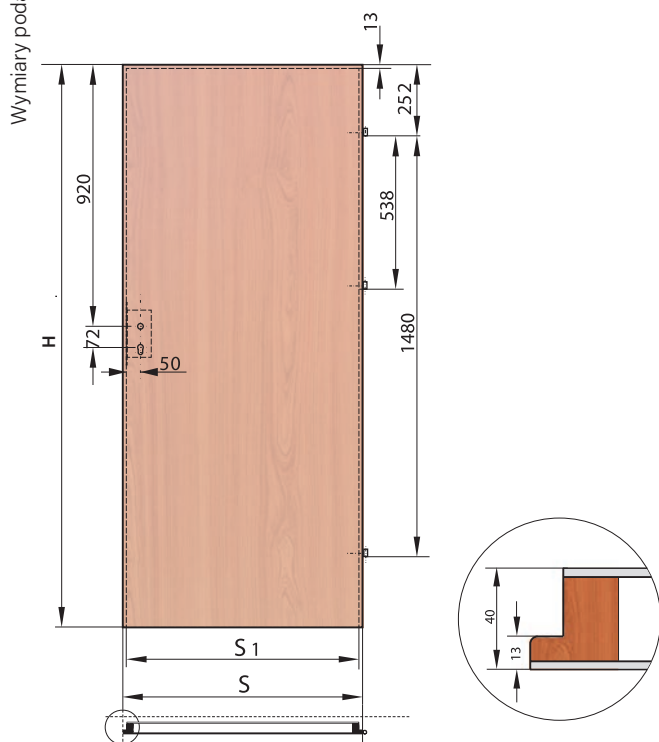

| WYMIARY SKRZYDEŁ DO DRZWI JEDNOSKRZYDŁOWYCH | | | | |
|---|------------------|------|------|------|
| WYMIARY | SKRZYDŁO ROZMIAR | | | |
| | 60 | 70 | 80 | 90 |
| S | 644 | 744 | 844 | 944 |
| S1 | 618 | 718 | 818 | 918 |
| H | 2030 | 2030 | 2030 | 2030 |

LEGENDA OZNACZEŃ

- A - wymiar szerokości skrzydła czynnego
- B - wymiar szerokości skrzydła biernego w TECHNOLOGII RAMA SOFT
- B1 - wymiar szerokości skrzydła biernego z listwą przymykową
- S - szerokość skrzydła
- S1 - szerokość skrzydła w przyldze
- H - wysokość skrzydła

PRZEKRÓJ POPRZECZNY SKRZYDŁA

(nie dotyczy modeli skrzydeł BAZALT, FOGO, AKUSTIK A2, A4)

SKRZYDŁA DO DRZWI DWUSKRZYDŁOWYCH Z LISTWĄ PRZYMYKOWĄ W TECHNOLOGII STANDARD (NIE DOTYCZY FOGO)

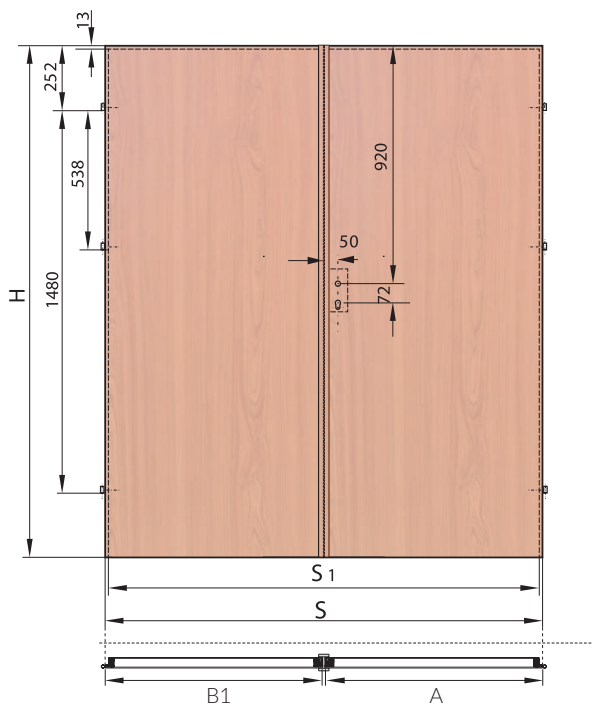



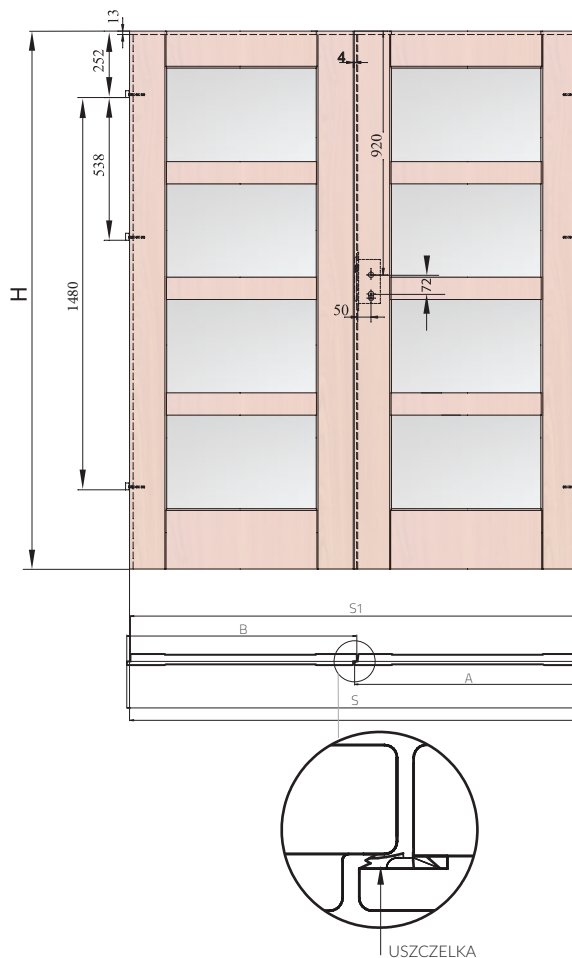



SKRZYDŁA DO DRZWI DWUSKRZYDŁOWYCH MODEL W TECHNOLOGII RAMA SOFT (ROZMIARY 120-180 ORAZ DOSTAWKA W ROZM. 40) I TECHNOLOGII SOFT



INFORMACJE TECHNICZNE

| WYMIARY SKRZYDEŁ DO DRZWI DWUSKRZYDŁOWYCH | | | | | | | |
|---|--|-----|-----|-----|---------------------|------|------|
| ROZMIAR | PRZYKŁADOWA KOMBINACJA ZŁOŻENIA SKRZYDEŁ | A | B | B1 | WYMIARY STANDARDOWE | | |
| | | | | | S | S1 | H |
| 100 | 60+40 | 644 | 457 | 444 | 1092 | 1066 | 2030 |
| 110 | 70+40 | 744 | 457 | 444 | 1192 | 1166 | 2030 |
| 120 | 80+40 | 844 | 457 | 444 | 1292 | 1266 | 2030 |
| 130 | 90+40 | 944 | 457 | 444 | 1392 | 1366 | 2030 |
| 120 | 60+60 | 644 | 657 | 644 | 1292 | 1266 | 2030 |
| 130 | 70+60 | 744 | 657 | 644 | 1392 | 1366 | 2030 |
| 140 | 80+60 | 844 | 657 | 644 | 1492 | 1466 | 2030 |
| 150 | 90+60 | 944 | 657 | 644 | 1592 | 1566 | 2030 |
| 140 | 70+70 | 744 | 757 | 744 | 1492 | 1466 | 2030 |
| 150 | 80+70 | 844 | 757 | 744 | 1592 | 1566 | 2030 |
| 160 | 90+70 | 944 | 757 | 744 | 1692 | 1666 | 2030 |
| 160 | 80+80 | 844 | 857 | 844 | 1692 | 1666 | 2030 |
| 170 | 90+80 | 944 | 857 | 844 | 1792 | 1766 | 2030 |
| 180 | 90+90 | 944 | 957 | 944 | 1892 | 1866 | 2030 |

W skrzydłach podwójnych z listwą przymykową zaleca się stosowanie szyldu klamki o szerokości do 40mm lub w skrzydle czynnym zastosowanie głębszego zamka 60x72mm. Sugerowany wymiar wkładki bębnekowej asymetrycznej do skrzydła 26/36 oraz 30/40 (wymiar zalecany przy założeniu że szyld ma grubość 10mm, a wkładka wystaje ponad szyld nie więcej niż 5mm).

| | | OFERTA STANDARD | OFERTA SUPER | OFERTA STANDARD | OFERTA STANDARD | OFERTA STANDARD | OFERTA STANDARD | | | | | | | | | | | | | | | |
|---------------|---------------|---|---------------|---|----------------------------------|---|---------------------|--|-------------------------------|---|--------------------------------|---|--|--|--|--|--|--|--|--|--|--|
| KOLORY | Ościeżnica SW |  | Ościeżnica S8 |  | Ościeżnica stała (100 x 43) MF/Z |  | Ćwiercwałek wypukły |  | Opaska o szerokości 60mm L/MF |  | Opaska o szerokości 80 mm L/M8 |  | | | | | | | | | | |
| | | | | netto / brutto | netto / brutto | netto / brutto | netto / brutto | | | | | | | | | | | | | | | |
| BASIC [A] | BUK (BU) | | X | | | | | | | | | | | | | | | | | | | |
| | CALVADOS (CA) | | X | 133,00 / 163,59 | 33,00 / 40,59 | 33,00 / 40,59 | 44,00 / 54,12 | | | | | | | | | | | | | | | |
| | DĄB [DA] | | X | | | | | | | | | | | | | | | | | | | |
| PREMIUM [B] | AKACJA (AK) | TABELA 1 | | 149,00 / 183,27 | 40,00 / 49,20 | 44,00 / 54,12 | 54,00 / 66,42 | | | | | | | | | | | | | | | |
| | AMBER (AB) | | | | | | | | | | | | | | | | | | | | | |
| | ARCTIC (AT) | | | | | | | | | | | | | | | | | | | | | |
| | BIANCO (BG) | | | | | | | | | | | | | | | | | | | | | |
| | DADO (DO) | | | | | | | | | | | | | | | | | | | | | |
| | LEMON (LJ) | | | | | | | | | | | | | | | | | | | | | |
| | NORDIC (NO) | | | | | | | | | | | | | | | | | | | | | |
| | OFRAM (OR) | | | | | | | | | | | | | | | | | | | | | |
| | PINIA (PI) | | | | | | | | | | | | | | | | | | | | | |
| | SILVER (SL) | | | | | | | | | | | | | | | | | | | | | |
| | SOMO (SO) | | | | | | | | | | | | | | | | | | | | | |
| | TABACO (TJ) | | | | | | | | | | | | | | | | | | | | | |
| | TAPI (TR) | | | | | | | | | | | | | | | | | | | | | |
| TRUFLA (TF) | | | | | | | | | | | | | | | | | | | | | | |
| SUPER MAT [C] | SMATT (ST) | TABELA 2 | | 177,00 / 217,71 | | | | | | | | | | | | | | | | | | |
| EXTREME [D] | GOLDMAT (GP) | | | | | | | | | | | | | | | | | | | | | |
| | GRAFIT (GM) | | | | | | | | | | | | | | | | | | | | | |
| | KORAL (KL) | | X | | | | | | | | | | | | | | | | | | | |
| | LATTE (LM) | | TABELA 1 | | | | | | | | | | | | | | | | | | | |
| | MAGNOLIA (MM) | | | | | | | | | | | | | | | | | | | | | |
| | MARRONE (MR) | | X | | | | | | | | | | | | | | | | | | | |
| | NATURO (NA) | | | | | | | | | | | | | | | | | | | | | |
| ROYAL (RL) | | | | | | | | | | | | | | | | | | | | | | |
| CPL [E] | ANTRACYT (AC) | | TABELA 1 | | | | | | | | | | | | | | | | | | | |
| | DUB (DC) | | | | | | | | | | | | | | | | | | | | | |
| | LUMINO (LC) | | | | | | | | | | | | | | | | | | | | | |
| | NOCE (NC) | | | | | | | | | | | | | | | | | | | | | |
| | POPIEL (PC) | | | | | | | | | | | | | | | | | | | | | |
| | SNOW (SC) | | | | | | | | | | | | | | | | | | | | | |

Opaski i ćwiercwałki dostępne w uniwersalnych kompletach zawierających elementy do samodzielnego przycięcia w rozmiarze do 90 (symbol 09) oraz do 180 (symbol 99).

Dopłata za ościeżnice do drzwi pojedynczych rozm. 110: **50%**
Dopłata za ościeżnice do drzwi podwójnych:

Dopłata za opaski i ćwiercwałki do drzwi podwójnych: **20%**

TUNEL I KĄTOWNIKI:

DOTYCZY OŚCIEŻNICY SW Z OPASKĄ 6cm / S8 Z OPASKĄ 8cm

| BASIC [A], PREMIUM [B], SUPER MAT [C], EXTREME [D], CPL [E] | |
|---|--|
| OFERTA STANDARD | OFERTA SUPER |
| | netto / brutto |
| TUNEL (OBUDOWA MURU) | CENA WYBRANEGO KOLORU I ROZMIARU OŚCIEŻNICY (BEZ DOPŁATY) |
| KĄTOWNIK ZWYKŁY (K/SW/Z) (6cm) / (K/S8/Z) (8cm) | 80,00 / 98,40 ZA JEDEN KOMPLET NA JEDNĄ STRONĘ |
| KĄTOWNIK POSZERZAJĄCY O DODATKOWE 2cm (K/SW/P) (6cm) / (K/S8/P) (8cm) | 160,00 / 196,80 ZA JEDEN KOMPLET NA JEDNĄ STRONĘ |

TABELA 1: OŚCIEŻNICA MDF REGULOWANA
OKLEINOWANA SW Z OPASKĄ 6cm



|   | | | BASIC [A]: BUK (BU) CALVADOS (CA) DĄB (DA) | PREMIUM [B]: AKACJA (AK) AMBER (AB) ARCTIC (AT) BIANCO (BG) DADO (DO) LEMON (LJ) NORDIC (NO) OFRAM (OR) PINIA (PI) SILVER (SL) SOMO (SO) TABACO (TJ) TAPI (TR) TRUFLA (TF) | SUPER MAT [C]: SMATT (ST) | EXTREME [D]: GOLDMAT (GP) GRAFIT (GM) LATTE (LM) MAGNOLIA (MM) NATURO (NA) ROYAL (RL) | CPL [E]: ANTRACYT (AC) DUB (DC) LUMINO (LC) NOCE (NC) POPIEL (PC) SNOW (SC) | |
|---|-------------------|----------------------------|--|---|-------------------------------------|--|--|---------------|
| OFERTA STANDARD | | | | | | | | |
| Symbol wariantu | Grubość ściany mm | Złożenie paneli środkowych | netto / brutto | netto / brutto | netto / brutto | netto / brutto | netto / brutto | |
| A | 75-95 | | 197,00 242,31 | 229,00 281,67 | 350,00 430,50 | 350,00 430,50 | 288,00 354,24 | |
| B | 95-115 | | 222,00 273,06 | 249,00 306,27 | 360,00 442,80 | 360,00 442,80 | 321,00 394,83 | |
| C | 120-140 | | | | | | | |
| D | 140-160 | | 242,00 297,66 | 277,00 340,71 | 383,00 471,09 | 383,00 471,09 | 343,00 421,89 | |
| E | 160-180 | | | | | | | |
| F | 180-200 | | 260,00 319,80 | 299,00 367,77 | 415,00 510,45 | 415,00 510,45 | 376,00 462,48 | |
| G | 200-220 | | | | | | | |
| H | 220-240 | | ZŁOŻENIE PANELI NIESYMETRYCZNE | 315,00 387,45 | 343,00 421,89 | 476,00 585,48 | 476,00 585,48 | 432,00 531,36 |
| I | 240-260 | 140+100 | | | | | | |
| J | 260-280 | 140+120 | | | | | | |
| K | 280-300 | 140+140 | | | | | | |
| 1 | 300-320 | 140+160 | | | | | | |
| 2 | 320-340 | 140+180 | | | | | | |
| 3 | 340-360 | 140+200 | | | | | | |
| 4 | 360-380 | 140+220 | | | | | | |
| 5 | 380-400 | 220+160 | | | | | | |
| 6 | 400-420 | 220+180 | | | | | | |
| 7 | 420-440 | 220+200 | 358,00 440,34 | 399,00 490,77 | 576,00 708,48 | 576,00 708,48 | 509,00 626,07 | |
| 8 | 440-460 | 220+220 | | | | | | |
| 9 | 460-480 | 220+120+120 | 390,00 479,70 | 421,00 517,83 | 686,00 843,78 | 686,00 843,78 | 552,00 678,96 | |
| 0 | 480-500 | 220+140+120 | | | | | | |

TABELA 2: OŚCIEŻNICA MDF REGULOWANA
OKLEINOWANA S8 Z OPASKĄ 8cm

|   | | | PREMIUM [B]: AKACJA (AK) AMBER (AB) ARCTIC (AT) BIANCO (BG) DADO (DO) LEMON (LJ) NORDIC (NO) OFRAM (OR) PINIA (PI) SILVER (SL) SOMO (SO) TABACO (TJ) TAPI (TR) TRUFLA (TF) | SUPER MAT [C]: SMATT (ST) | EXTREME [D]: GOLDMAT (GP) GRAFIT (GM) KORAL (KL) LATTE (LM) MAGNOLIA (MM) MARRONE (MR) NATURO (NA) ROYAL (RL) | CPL [E]: ANTRACYT (AC) DUB (DC) LUMINO (LC) NOCE (NC) POPIEL (PC) SNOW (SC) | |
|---|-------------------|----------------------------|---|-------------------------------------|--|--|---------------|
| OFERTA SUPER | | | | | | | |
| Symbol wariantu | Grubość ściany mm | Złożenie paneli środkowych | netto / brutto | netto / brutto | netto / brutto | netto / brutto | |
| A | 75-95 | | 254,00 312,42 | 388,00 477,24 | 388,00 477,24 | 319,00 392,37 | |
| B | 95-115 | | 276,00 339,48 | 399,00 490,77 | 399,00 490,77 | 355,00 436,65 | |
| C | 120-140 | | | | | | |
| D | 140-160 | | 307,00 377,61 | 424,00 521,52 | 424,00 521,52 | 380,00 467,40 | |
| E | 160-180 | | | | | | |
| F | 180-200 | | 331,00 407,13 | 459,00 564,57 | 459,00 564,57 | 416,00 511,68 | |
| G | 200-220 | | | | | | |
| H | 220-240 | | ZŁOŻENIE PANELI NIESYMETRYCZNE | 380,00 467,40 | 527,00 648,21 | 527,00 648,21 | 478,00 587,94 |
| I | 240-260 | 140+100 | | | | | |
| J | 260-280 | 140+120 | | | | | |
| K | 280-300 | 140+140 | | | | | |
| 1 | 300-320 | 140+160 | | | | | |
| 2 | 320-340 | 140+180 | | | | | |
| 3 | 340-360 | 140+200 | | | | | |
| 4 | 360-380 | 140+220 | | | | | |
| 5 | 380-400 | 220+160 | | | | | |
| 6 | 400-420 | 220+180 | | | | | |
| 7 | 420-440 | 220+200 | | | | | |
| 8 | 440-460 | 220+220 | 466,00 573,18 | 760,00 934,80 | 760,00 934,80 | 611,00 751,53 | |
| 9 | 460-480 | 220+120+120 | | | | | |
| 0 | 480-500 | 220+140+120 | | | | | |

KLASYFIKACJA POKRYĆ SKRZYDEŁ DRZWIOWYCH CENTURION-R

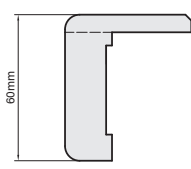
BASIC

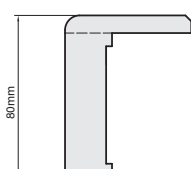
Podstawowa klasa pokryć drzwiowych CENTURION-R. Technologia produkcji pokrycia gwarantuje powtarzalność kolorystyczną i odwzorowuje słoje drewna. Optymalna jakość produktu w atrakcyjnej cenie. Pokrycie klasy BASIC jest dostępne w linii wzorniczej skrzydeł VESTO, MANHATTAN.

UWAGA! Pokrycia BU, CA, DA, wykonane z płyty płaskiej foliowanej to pokrycia grupy PREMIUM. Pokrycia BP, CP, DP wykonane z płyty płaskiej lakierowanej należą do grupy BASIC. Z tego względu mogą występować różnice w odcieniu kolorów pokrycia.

PREMIUM

Klasa pokryć CENTURION-R o podwyższonych parametrach odporności na takie czynniki jak ścieranie, światło dzienne i wilgoć. W procesie technologicznym produkcji okleiny nowoczesny materiał jest wielokrotnie pokrywany warstwami substancji uszlachetniających i impregnatów, co zabezpiecza produkt przed działaniem warunków zewnętrznych, w tym zmian i różnic wilgotności. Okleina PREMIUM doskonale odwzorowuje wygląd naturalnego drewna. Idealne rozwiązanie dla każdego, kto ceni estetykę i komfort podczas użytkowania produktów. Dostępne w linii wzorniczej skrzydeł TOSKANIA, PROWANSJA, FLORENCJA, SEMKO, INOX, AFRO, MONACO, NICEA, SOFIA, AKUSTIK, FOGO, MANHATTAN, VESTO.

SUPER MAT

klasa pokryć Centurion-R o wysokich parametrach odporności; dwie powłoki wzmacniające powierzchnię przed zarysowaniem oraz substancjami chemicznymi (m.in. kawa, herbata, sosy i tłuszcze). Specjalna powłoka chroniąca przed działaniem promieni UV. Wysoka jakość okleiny gwarantuje długotrwałość eksploatacji produktów. Nie wymaga dodatkowej konserwacji. SUPER MAT – to klasa pokryć dla każdego, kto ceni doskonałą jakość i elegancję. Dostępne w liniach wzorniczych SEMKO, INOX, MONACO, AFRO, NICEA.

EXTREME

Klasa pokryć CENTURION-R o bardzo wysokich parametrach odporności na głębokie zarysowanie, substancje chemiczne (m.in. kawa, herbata, sosy i tłuszcze), działanie promieni słonecznych. Wysoka jakość wykonania okleiny gwarantuje długotrwałość eksploatacji produktów oraz odwzorowanie rysunków ustojenia i kolorystyki naturalnego drewna. EXTREME – to klasa pokryć dla każdego, kto ceni doskonałą jakość i elegancję. Dostępne w liniach wzorniczych skrzydeł INOX, MONACO, NICEA, BAZALT, SOFIA, AKUSTIK, FOGO. W tej klasie pokryć dostępna jest również FOLIA RYFLOWANA (kolory GRAFIT, LATTE, MAGNOLIA). Zastosowanie nowych technologii nadaje powierzchni folii ryflowanej matowy wygląd i przyjemną w dotyku strukturę przypominającą delikatnie szlifowane drewno naturalne.

CPL

Klasa pokryć CENTURION-R o najwyższych parametrach odpornościowych na działanie czynników zewnętrznych. Zastosowana okleina jest najtwardszym sztucznym pokryciem o wyjątkowo dużej odporności na uszkodzenia mechaniczne i ścieranie. Nie wymaga specjalnej konserwacji. Użycie pokrycia klasy CPL gwarantuje pełną powtarzalność wzoru i koloru. Doskonale sprawdza się w miejscach, gdzie drzwi narażone są na bardzo intensywne użytkowanie, w szczególności w miejscach użyteczności publicznej: szkołach, szpitalach, hotelach, budynkach biurowych itp. Dostępne w linii wzorniczej skrzydeł DAKAR, AKUSTIK, FOGO.



- **NAJWYŻSZE PARAMETRY ODPORNOŚCIOWE NA DZIAŁANIE CZYNNIKÓW ZEWNĘTRZNYCH.**
- **WYJĄTKOWO DUŻA ODPORNOŚĆ NA USZKODZENIA MECHANICZNE I ŚCIERANIE.**
- **NIE WYMAGA SPECJALNEJ KONSERWACJI.**
- **GWARANTUJE PEŁNĄ POWTARZALNOŚĆ WZORU I KOLORU.**

ZAWIAS 3D

Osłona zawiasu 3D różni się od standardowego zawiasu, dlatego jest konieczna zmiana umiejscowienia go w skrzydle. Komplet zawiasu 3D zamawiany jest wyłącznie przy zamówieniu skrzydła, na tym etapie należy określić rodzaj zawiasu gdyż w trakcie lub po realizacji zamówienia nie ma możliwości zmiany.

Klient otrzymuje komplet zawiasów (3 górne elementy przeznaczone do skrzydeł wraz ze skrzydłem + 3 dolne elementy przeznaczone do ościeżnicy regulowanej SW/S8 w opakowaniu ościeżnicy). Jako komplet do skrzydła należy zastosować ościeżnicę regulowaną SW lub S8.

Zastosowanie tego rodzaju szkła w naszych produktach jest wyrazem dbałości o bezpieczeństwo użytkowania naszych produktów oraz ich trwałość. Szkło hartowane ma bardzo twarde powierzchnie zewnętrzne i „miękkie” rdzeń. Powstałe w wyniku tego naprężenia w strukturze szkła powodują, iż w przypadku rozbicia szyby, tafła szklana rozpada się na niewielkie kawałki o tępo zakończonych krawędziach, dzięki czemu zmniejsza się ryzyko zranienia.

Dzięki hartowaniu polegającemu na ogrzaniu tafli szkła do wysokiej temperatury, a następnie bardzo szybkim jej schłodzeniu, kilkakrotnie wzrasta wytrzymałość szkła i odporność na uderzenia oraz naprężenia.

CERTYFIKATY, ATESTY, APROBATY



ATEST HIGIENICZNY:

HK/B/0242/01/2014, HK/B/1150/01/2014 PZH Warszawa
Nr 167/322/173/2017 PZH Warszawa [E130; E160]

Jesteśmy upoważnieni do stosowania znaku budowlanego. Udzielamy 24-miesięcznej gwarancji.



www.centurion.pl

KLASYFIKACJA POKRYĆ SKRZYDEŁ DRZWIOWYCH CENTURION-R

BASIC [A]



Buk (BP)

Calvados (CP)

Dąb (DP)

PREMIUM [B]



Akacja (AK)

Amber (AB)

Arctic (AT)

Bianco (BG)

Buk (BU)*

Calvados (CA)*

Dado (DO)

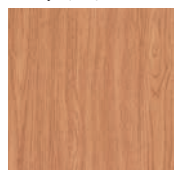

Dąb (DA)*



Lemon (LJ)

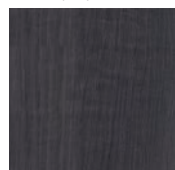

Nordic (NO)

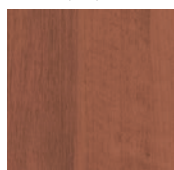

Ofram (OR)



Pinia (PI)



Silver (SL)

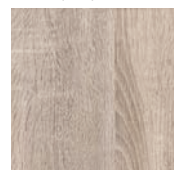

Somo (SO)

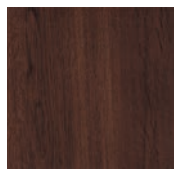

Tabaco (TJ)

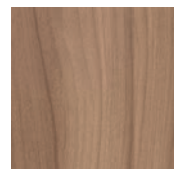

Tapi (TR)



Trufla (TF)

*skrzydła okleinowane

SUPER MAT [C]

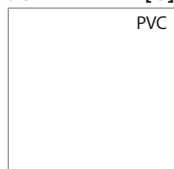

Smatt (ST)

EXTREME [D]

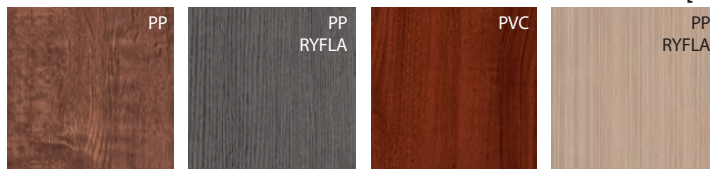

Goldmat (GP)

Grafit (GM)

Korale (KL)

Latte (LM)



Magnolia (MM)

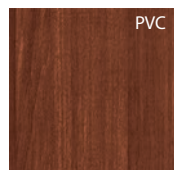

Marrone (MR)

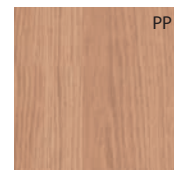

Natura (NA)

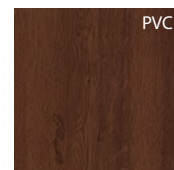

Royal (RL)



CPL [E]

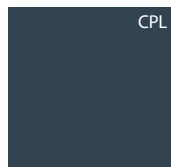

Antracyt (AC)



Dub (DC)

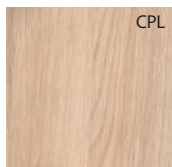

Lumino (LC)

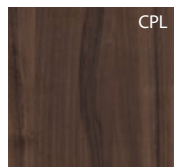

Noce (NC)

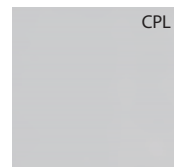

Popiel (PC)

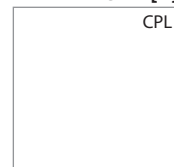

Snow (SC)

PVC

- ★★★★★
- duża wytrzymałość mechaniczna
- bardzo dobrze imituje strukturę i kolorystykę naturalnego drewna
- łatwe w utrzymaniu czystości

CPL

- ★★★★★
- najwyższe parametry odpornościowe na działanie czynników zewnętrznych
- najtwardsze sztuczne pokrycie o wyjątkowo dużej odporności na uszkodzenia mechaniczne i ścieranie
- pełna powtarzalność wzoru i koloru, odwzorowanie struktury drewna

PP

- ★★★★★
- okleina elastyczna, ekologiczna
- zachowuje bardzo dobre parametry estetyczne i wytrzymałościowe
- wysoka odporność na zarysowanie, ścieranie i uszkodzenia mechaniczne



CENTURION-R PRODUCENT DRZWI

ul. Łany 1, 38-500 Sanok

tel. +48 13 465 38 80 sekretariat

tel. +48 13 465 38 81, 465 38 82 marketing

e-mail: biuro@centurion.com.pl

info@centurion.com.pl

www.centurion.pl

DYSTRYBUTOR

UWAGA!

Ze względu na technologię druku, kolory produktów zaprezentowanych w katalogu mogą różnić się od oryginału.

Katalog - EDYCJA 2 2018 obowiązuje od dnia 1 września 2018r. (z dniem tym wszystkie poprzednie katalogi CENTURION-R tracą ważność).

Publikacja ta nie stanowi oferty w rozumieniu prawa i ma charakter jedynie informacyjny.

Producent zastrzega sobie prawo do zmian.